

MEMORIA SECUENCIAL VISUAL

A continuación observarás una secuencia de dibujos primero uno, luego dos, luego tres y para finalizar cuatro. ¿Eres capaz de repetirla?

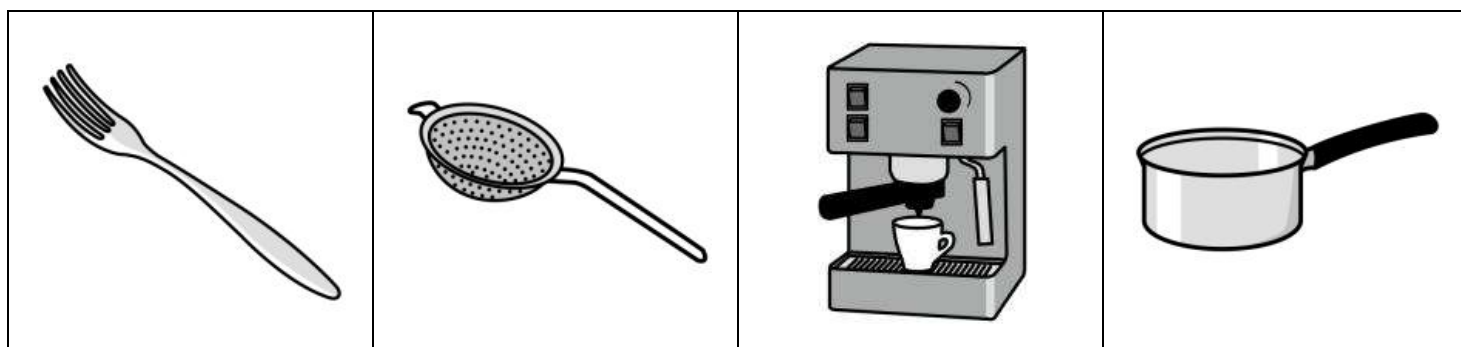
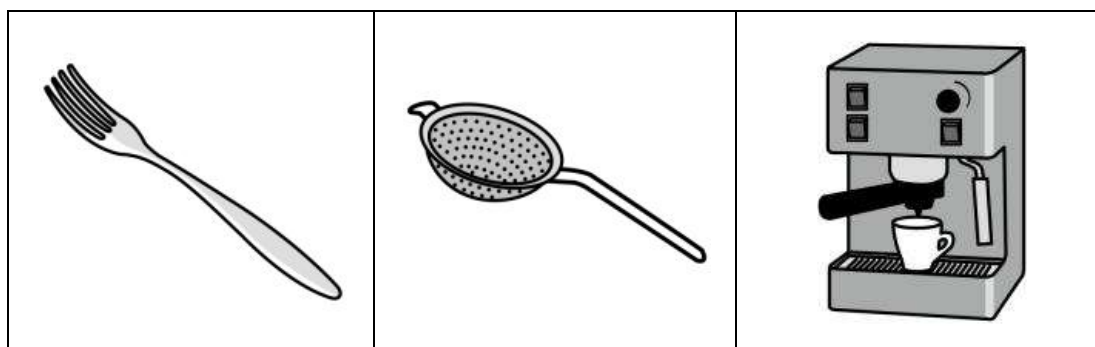
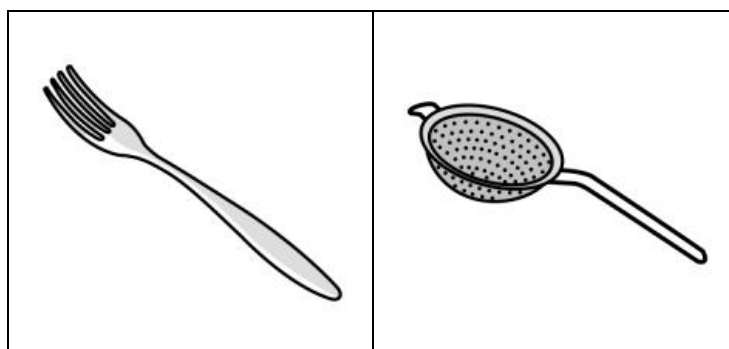
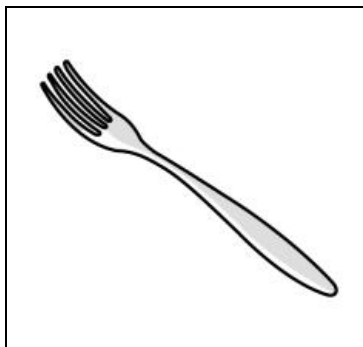

MEMORIA SECUENCIAL VISUAL

A continuación observarás una secuencia de dibujos primero uno, luego dos, luego tres y para finalizar cuatro. ¿Eres capaz de repetirla?

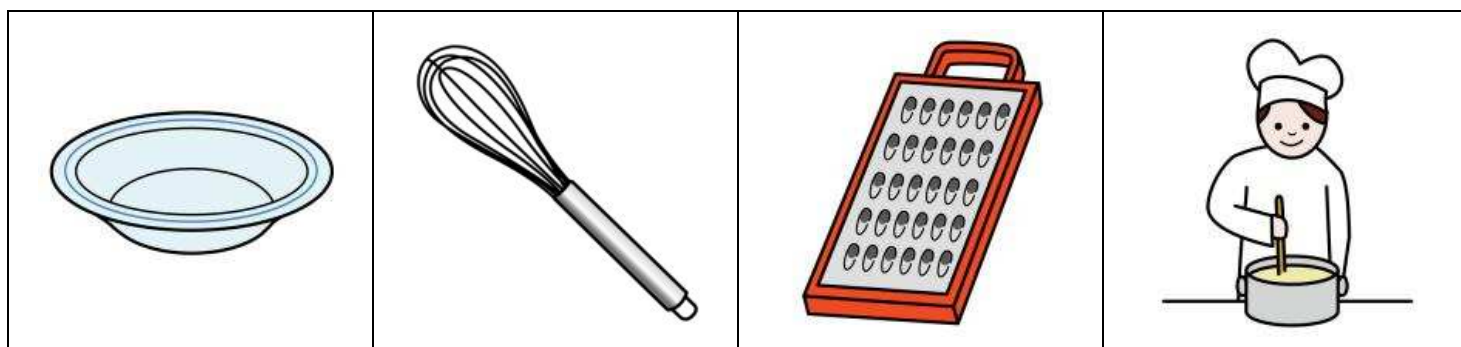
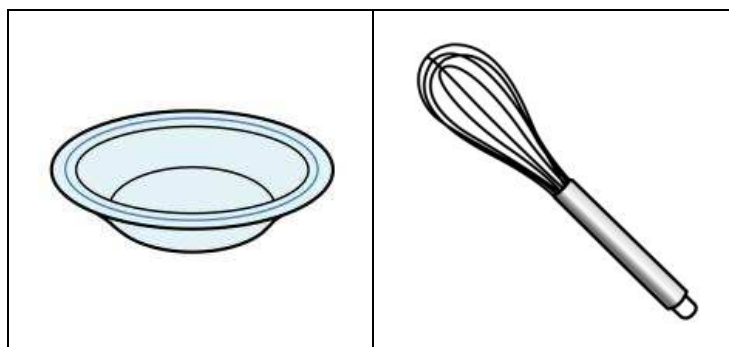
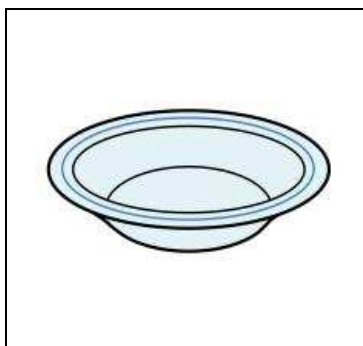

MEMORIA SECUENCIAL VISUAL

A continuación observarás una secuencia de dibujos primero uno, luego dos, luego tres y para finalizar cuatro. ¿Eres capaz de repetirla?

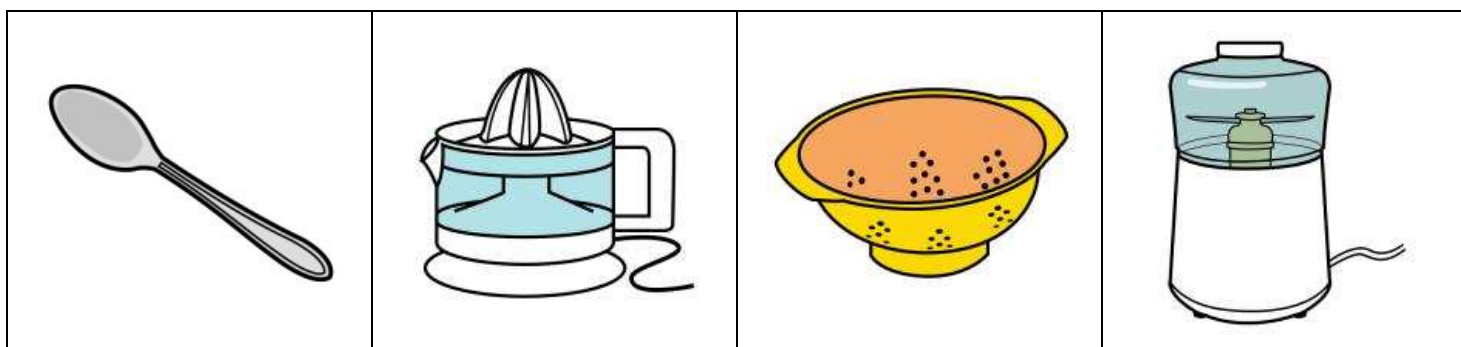
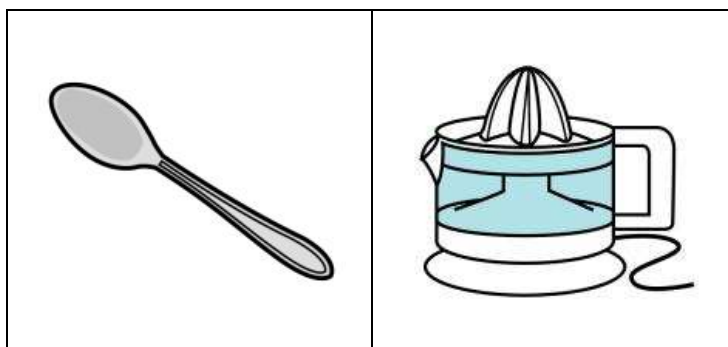
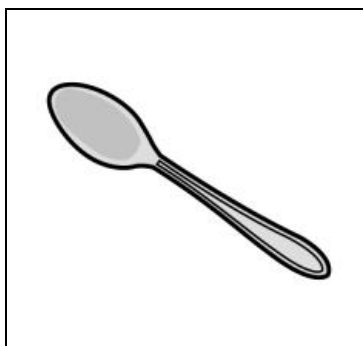

MEMORIA SECUENCIAL VISUAL

A continuación observarás una secuencia de dibujos primero uno, luego dos, luego tres y para finalizar cuatro. ¿Eres capaz de repetirla?

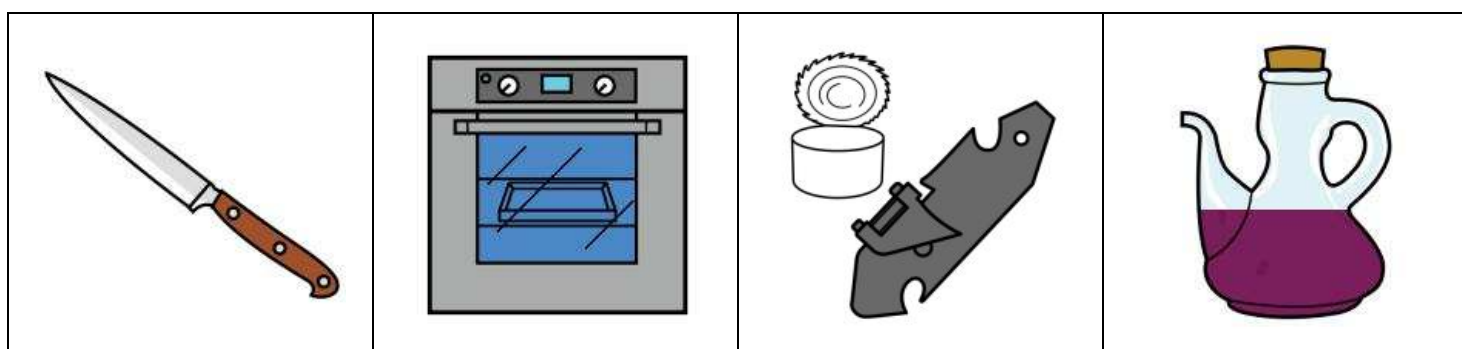
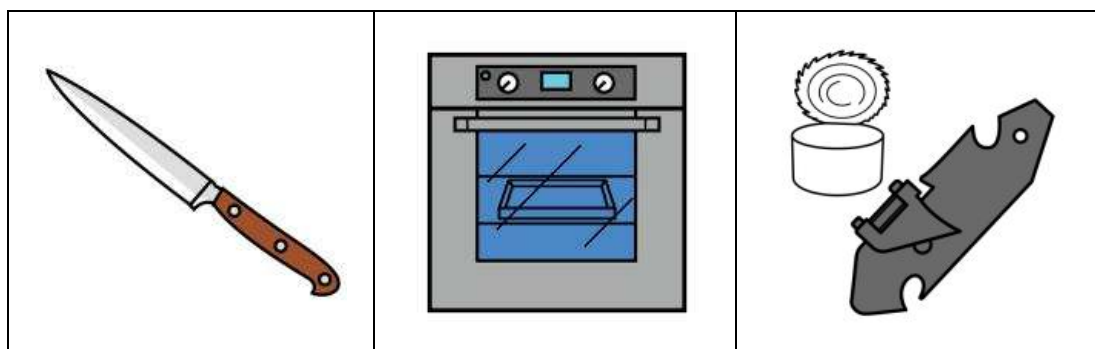
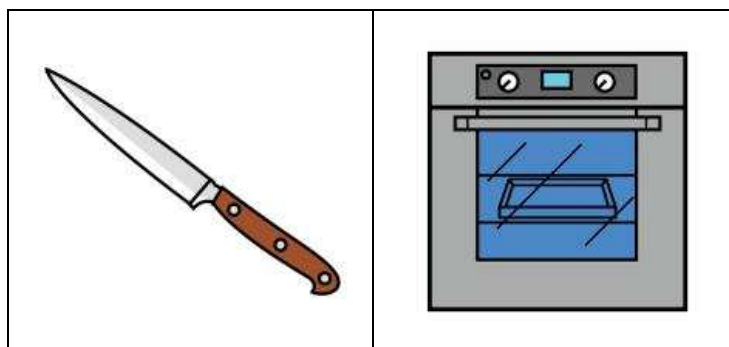
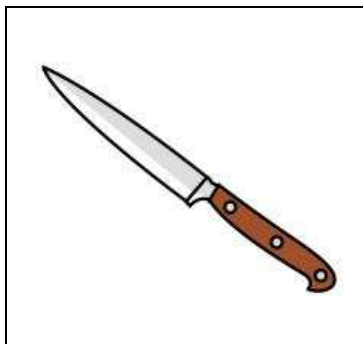

MEMORIA SECUENCIAL VISUAL

A continuación observarás una secuencia de dibujos primero uno, luego dos, luego tres y para finalizar cuatro. ¿Eres capaz de repetirla?

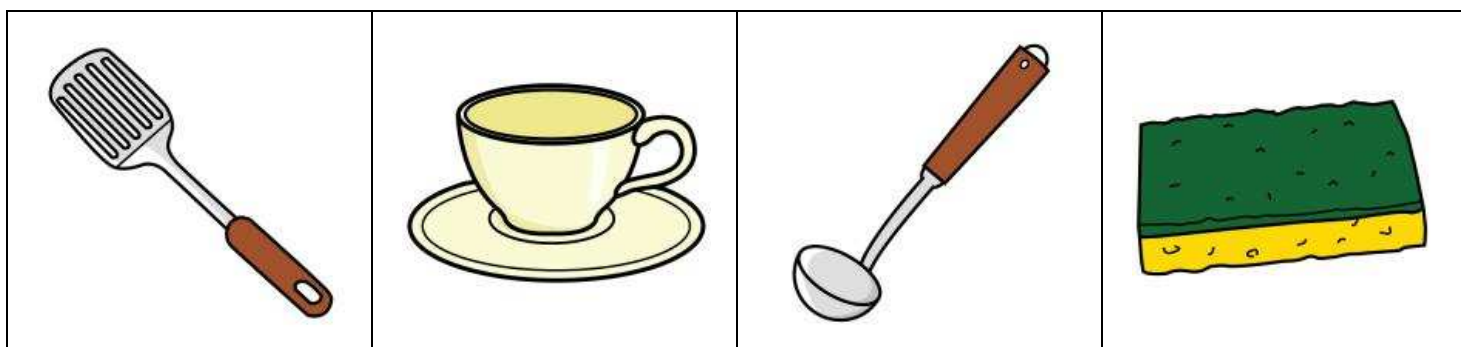
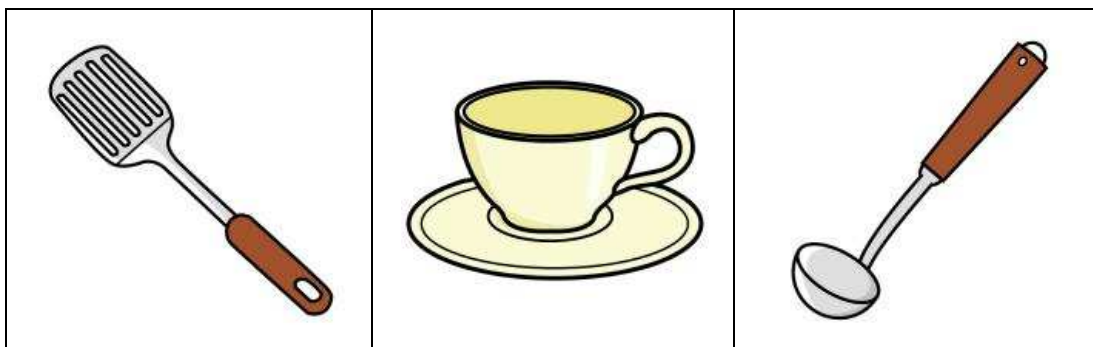
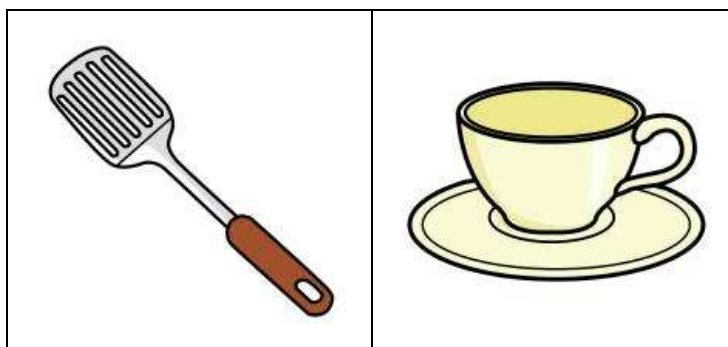
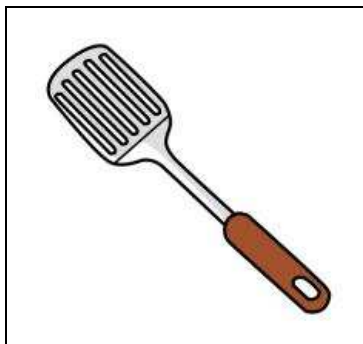

MEMORIA SECUENCIAL VISUAL

A continuación observarás una secuencia de dibujos primero uno, luego dos, luego tres y para finalizar cuatro. ¿Eres capaz de repetirla?

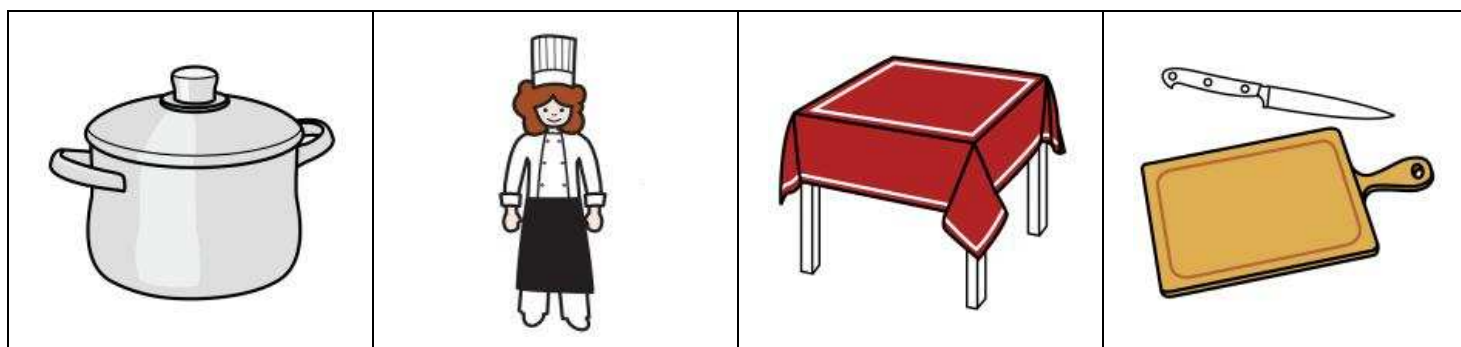
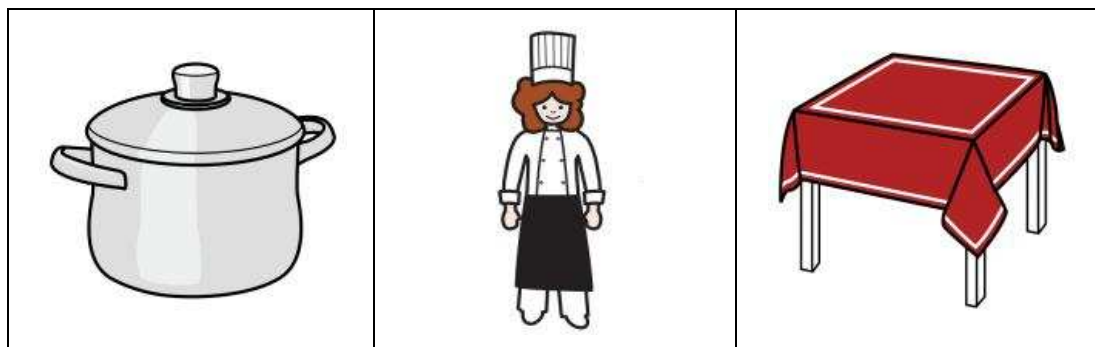
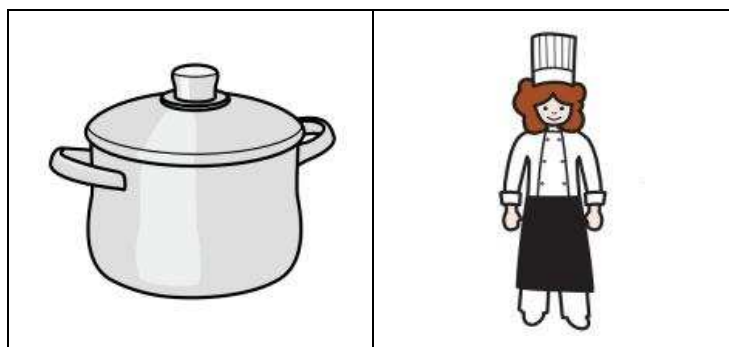
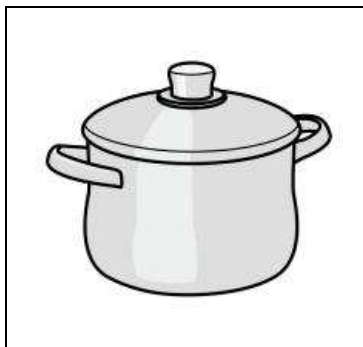

MEMORIA SECUENCIAL VISUAL

A continuación observarás una secuencia de dibujos primero uno, luego dos, luego tres y para finalizar cuatro. ¿Eres capaz de repetirla?

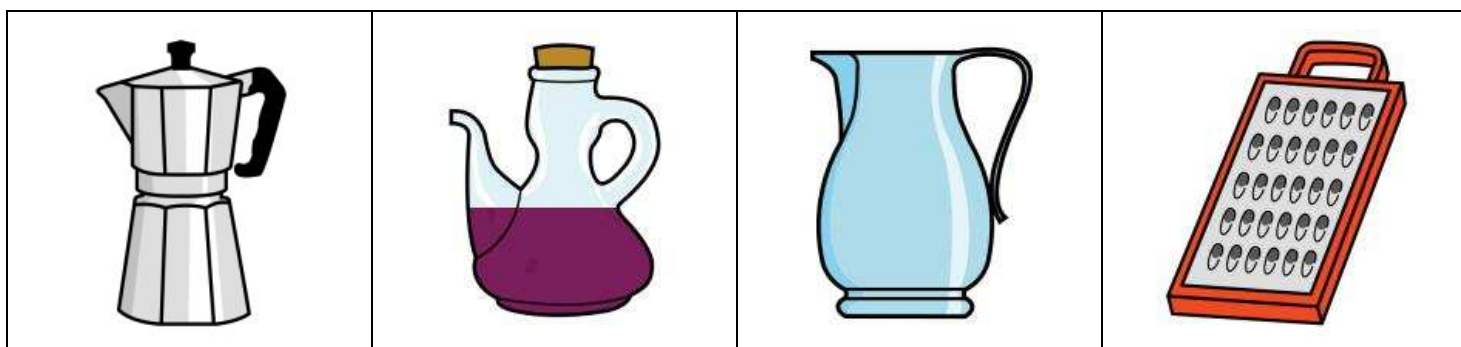
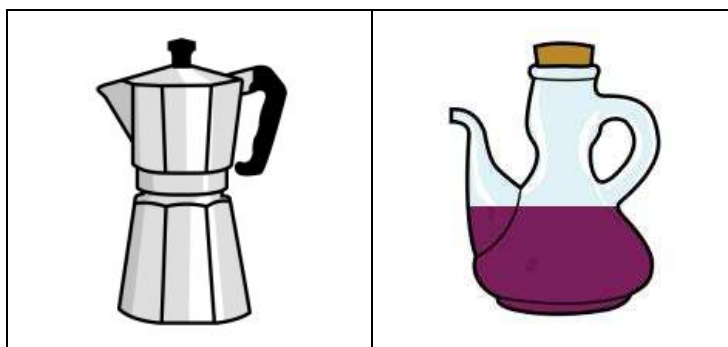

MEMORIA SECUENCIAL VISUAL

A continuación observarás una secuencia de dibujos primero uno, luego dos, luego tres y para finalizar cuatro. ¿Eres capaz de repetirla?

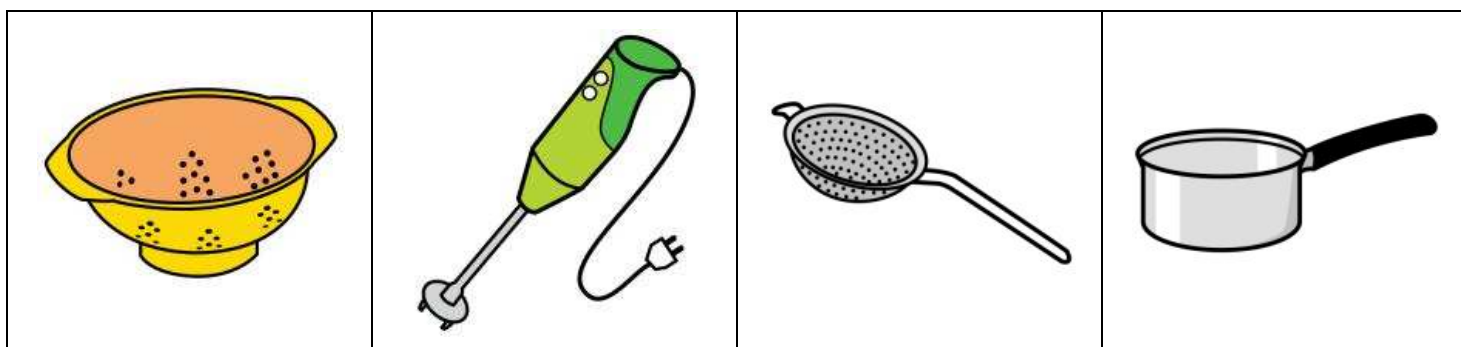
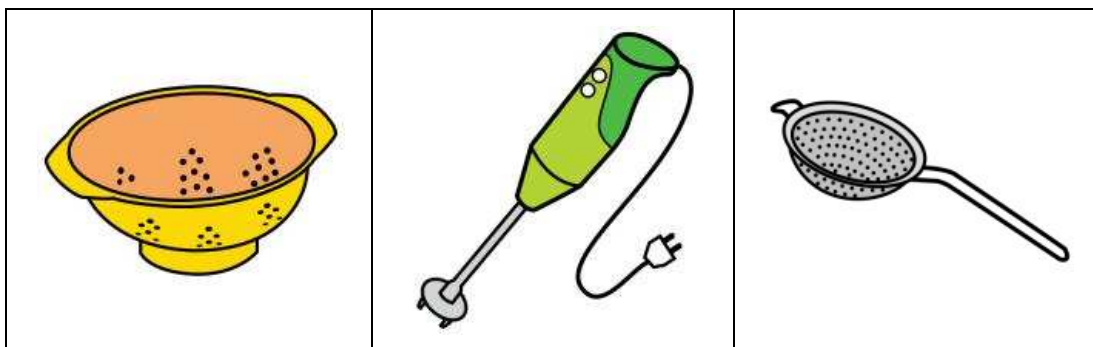
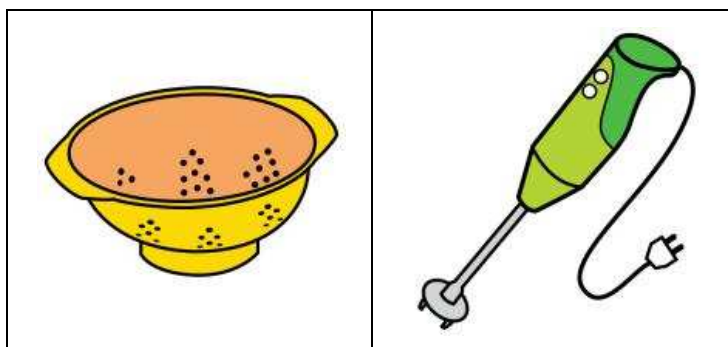
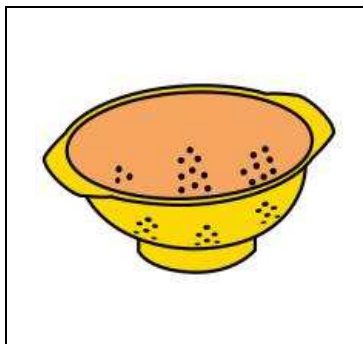

MEMORIA SECUENCIAL VISUAL

A continuación observarás una secuencia de dibujos primero uno, luego dos, luego tres y para finalizar cuatro. ¿Eres capaz de repetirla?

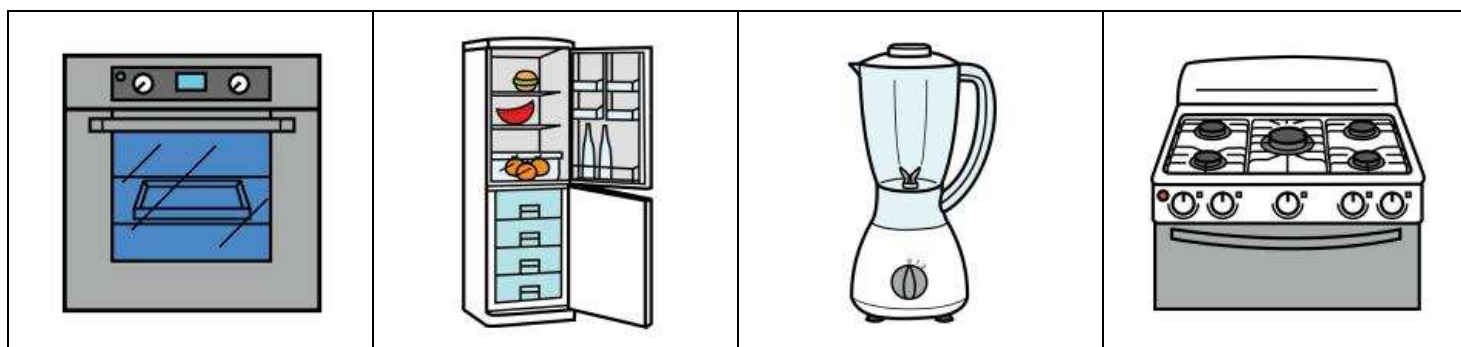
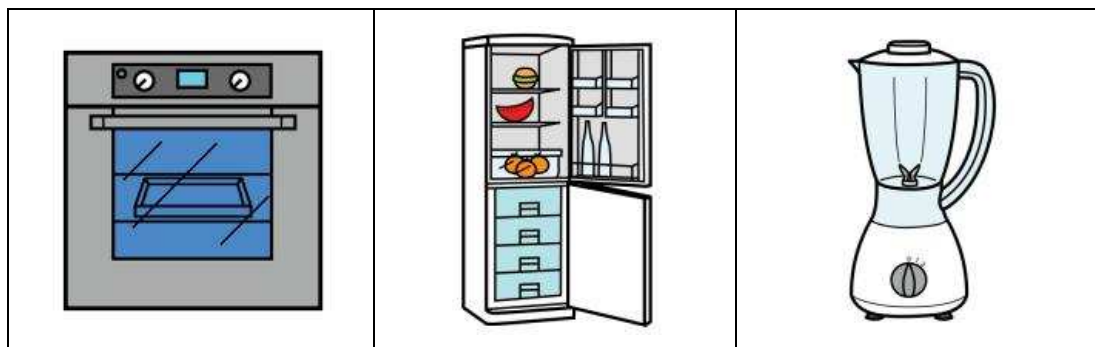
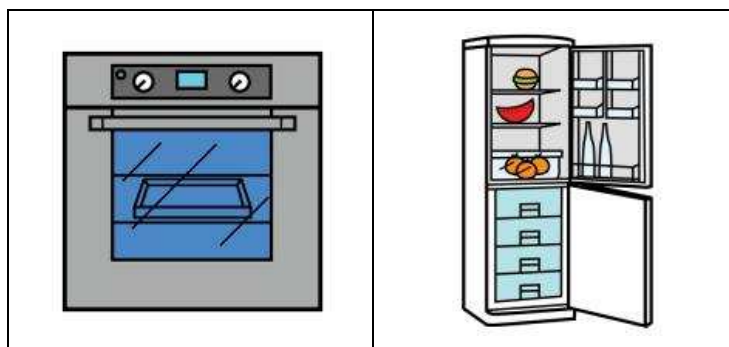
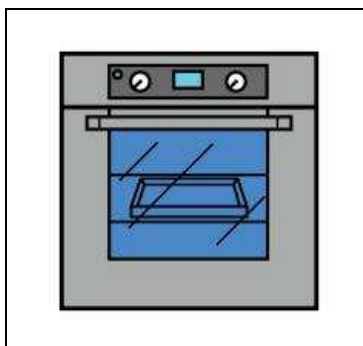

MEMORIA SECUENCIAL VISUAL

A continuación observarás una secuencia de dibujos primero uno, luego dos, luego tres y para finalizar cuatro. ¿Eres capaz de repetirla?

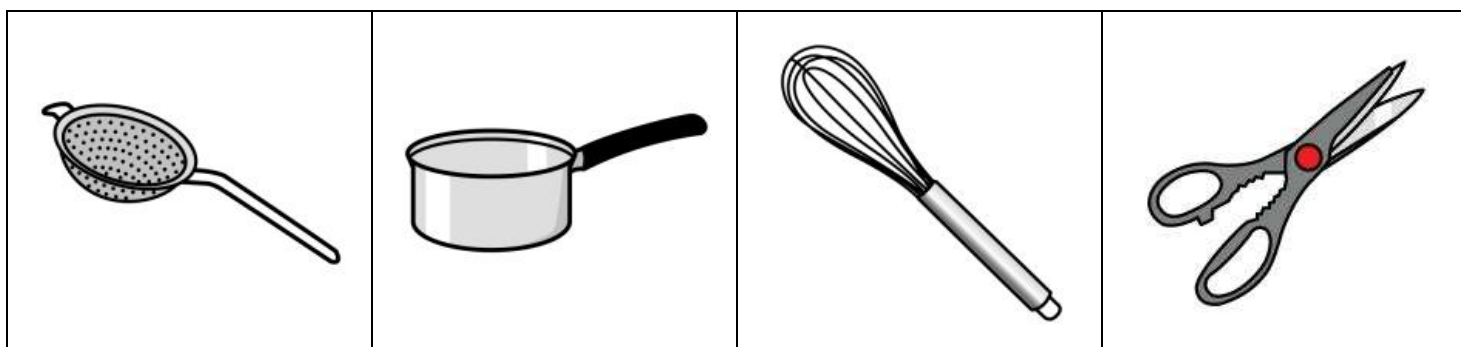
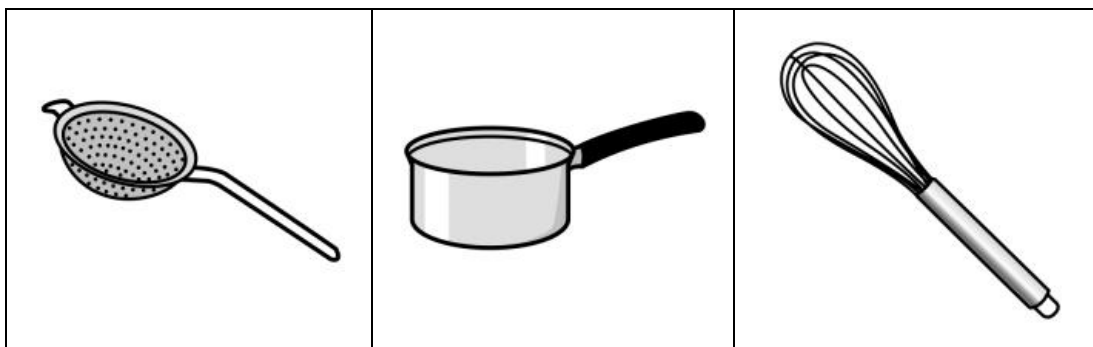
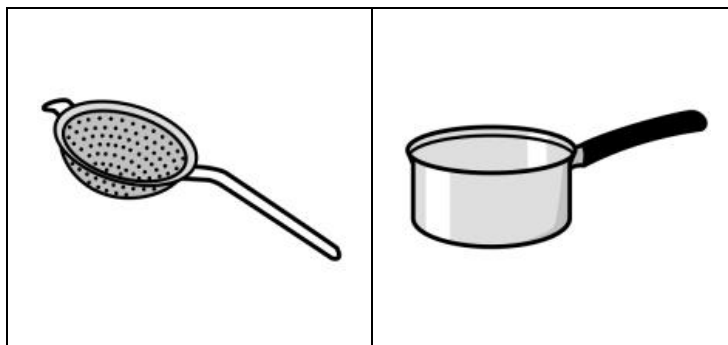
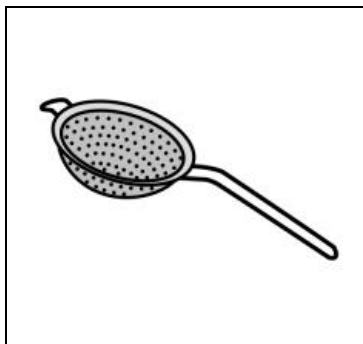

MEMORIA SECUENCIAL VISUAL

A continuación observarás una secuencia de dibujos primero uno, luego dos, luego tres y para finalizar cuatro. ¿Eres capaz de repetirla?

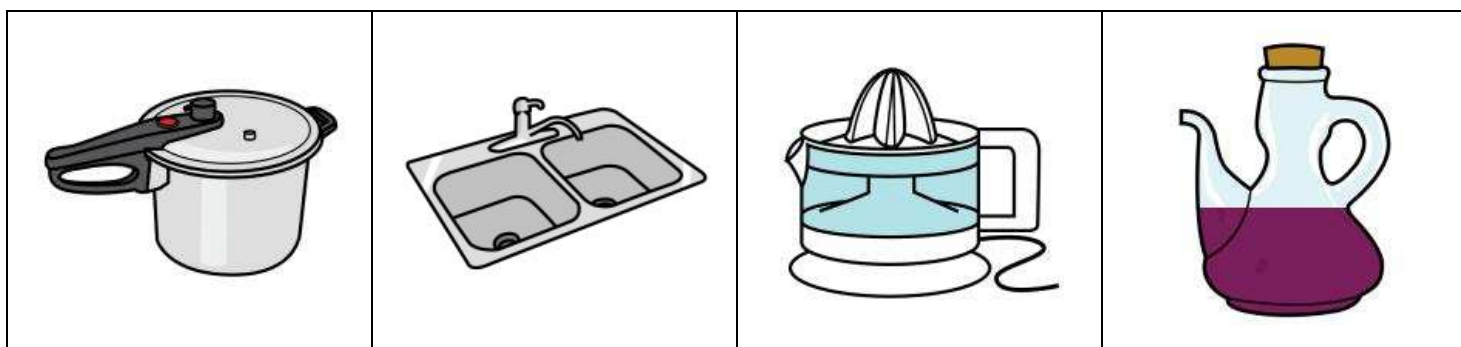
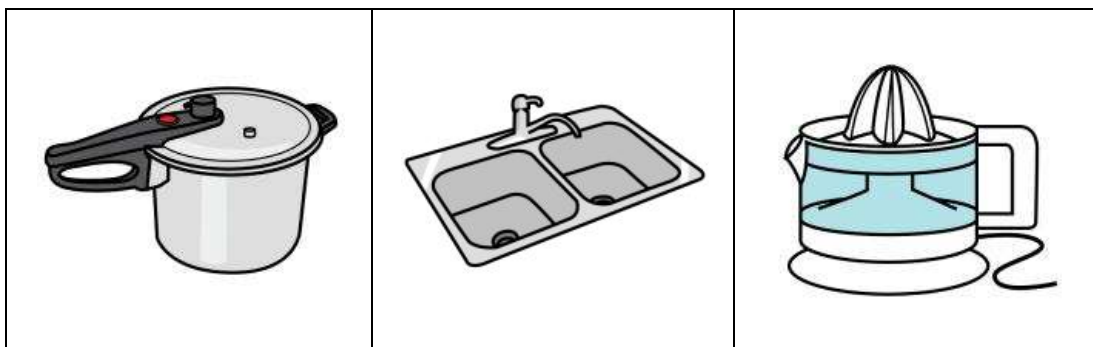
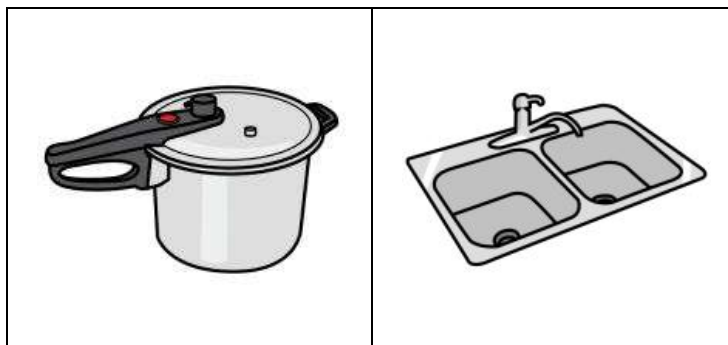

MEMORIA SECUENCIAL VISUAL

A continuación observarás una secuencia de dibujos primero uno, luego dos, luego tres y para finalizar cuatro. ¿Eres capaz de repetirla?

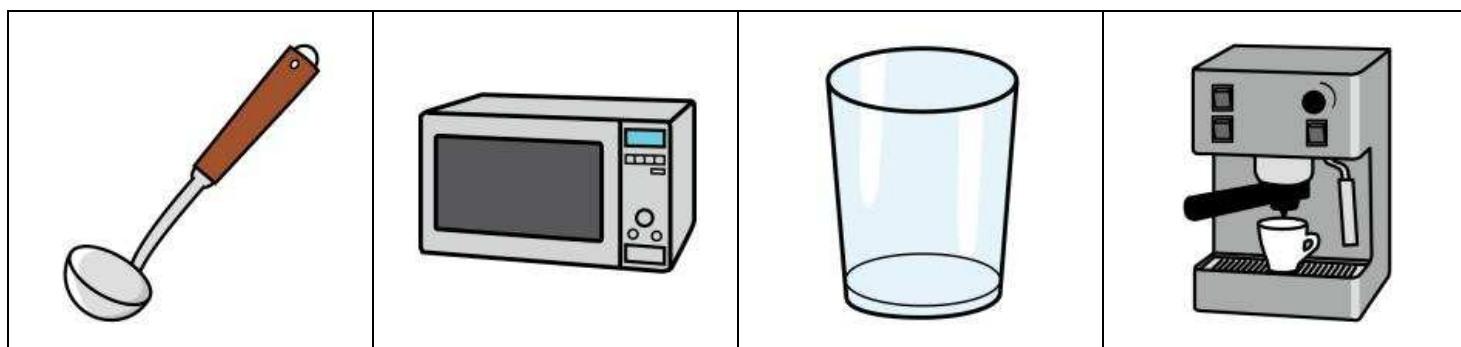
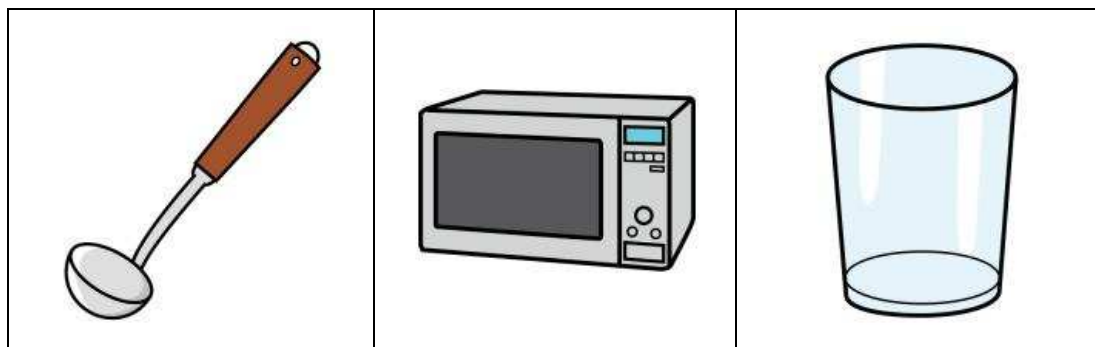
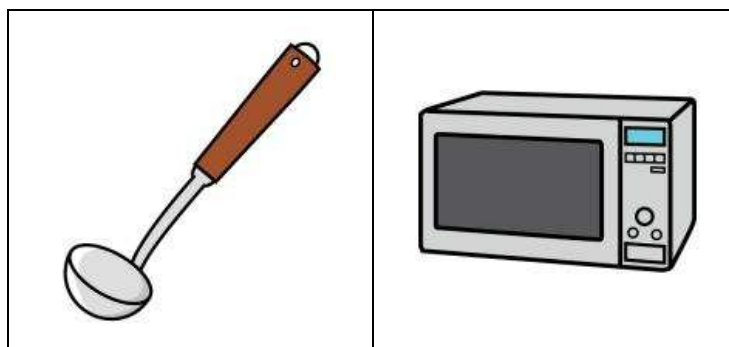
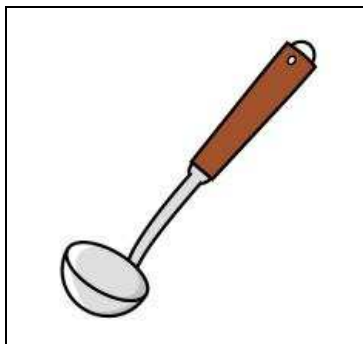

MEMORIA SECUENCIAL VISUAL

A continuación observarás una secuencia de dibujos primero uno, luego dos, luego tres y para finalizar cuatro. ¿Eres capaz de repetirla?

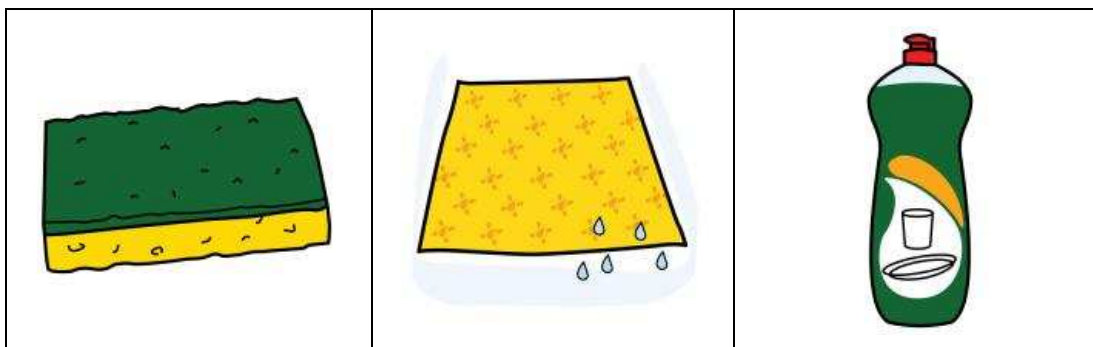
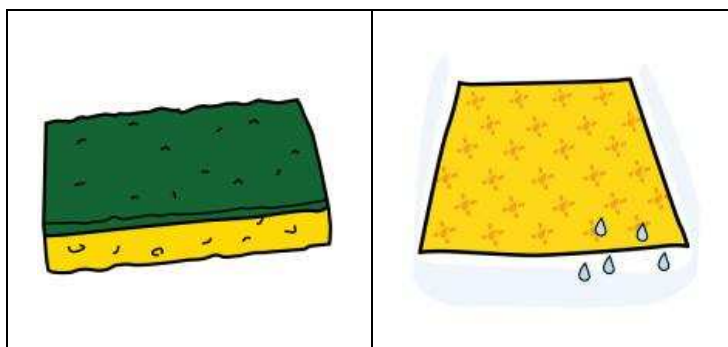
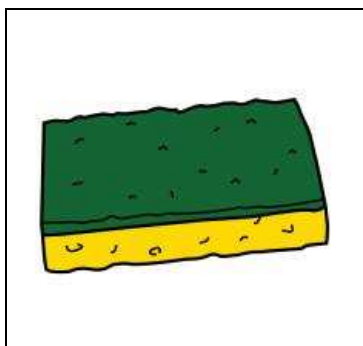

MEMORIA SECUENCIAL VISUAL

A continuación observarás una secuencia de dibujos primero uno, luego dos, luego tres y para finalizar cuatro. ¿Eres capaz de repetirla?

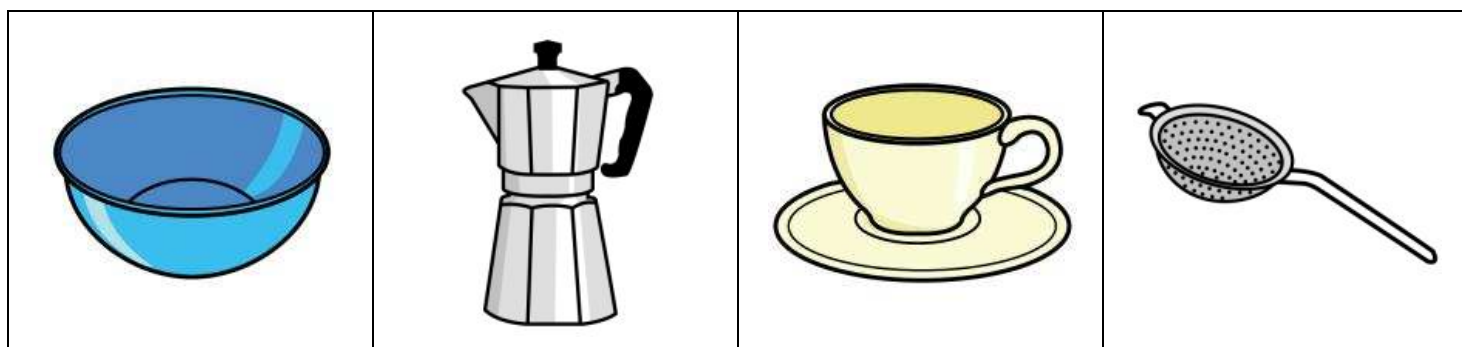
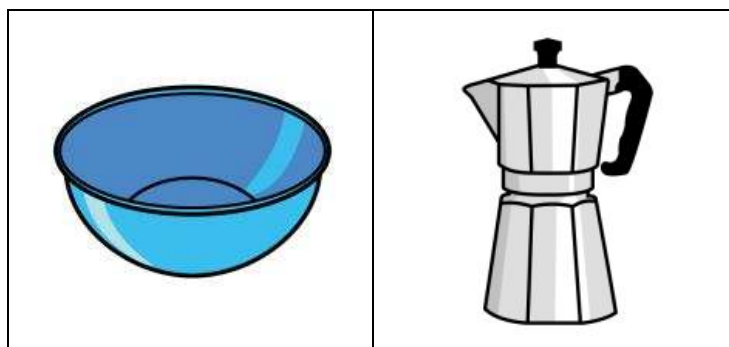
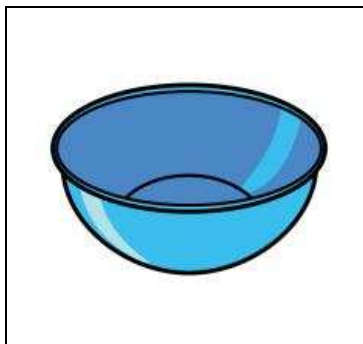

MEMORIA SECUENCIAL VISUAL

A continuación observarás una secuencia de dibujos primero uno, luego dos, luego tres y para finalizar cuatro. ¿Eres capaz de repetirla?

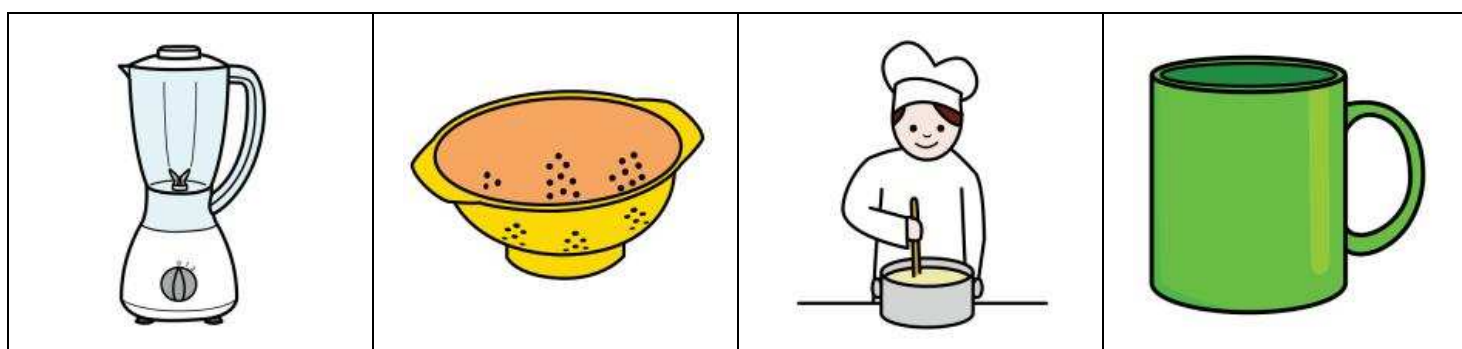
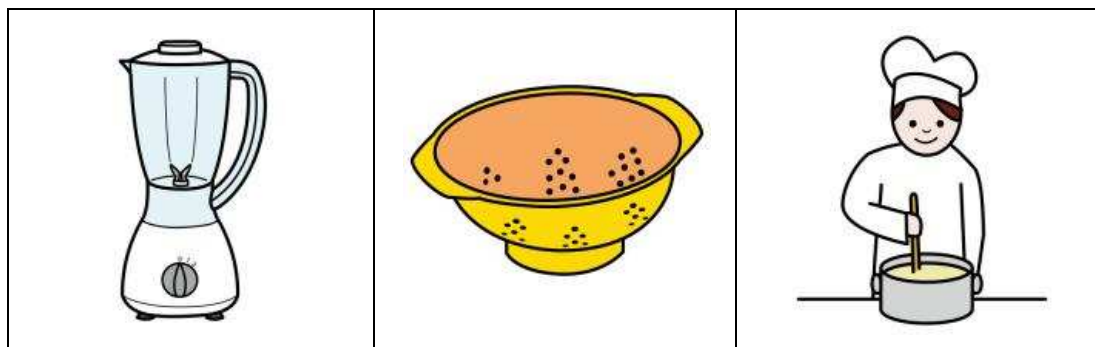
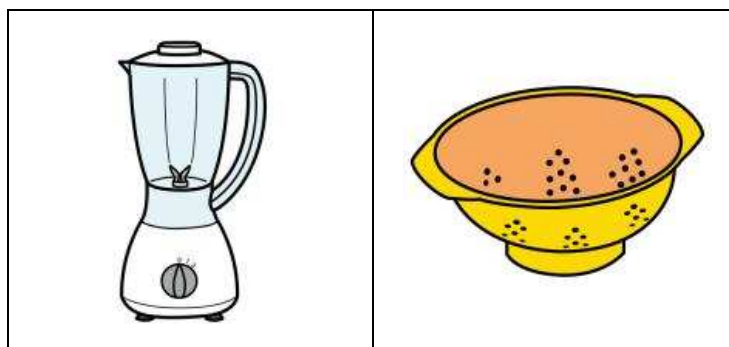

MEMORIA SECUENCIAL VISUAL

A continuación observarás una secuencia de dibujos primero uno, luego dos, luego tres y para finalizar cuatro. ¿Eres capaz de repetirla?

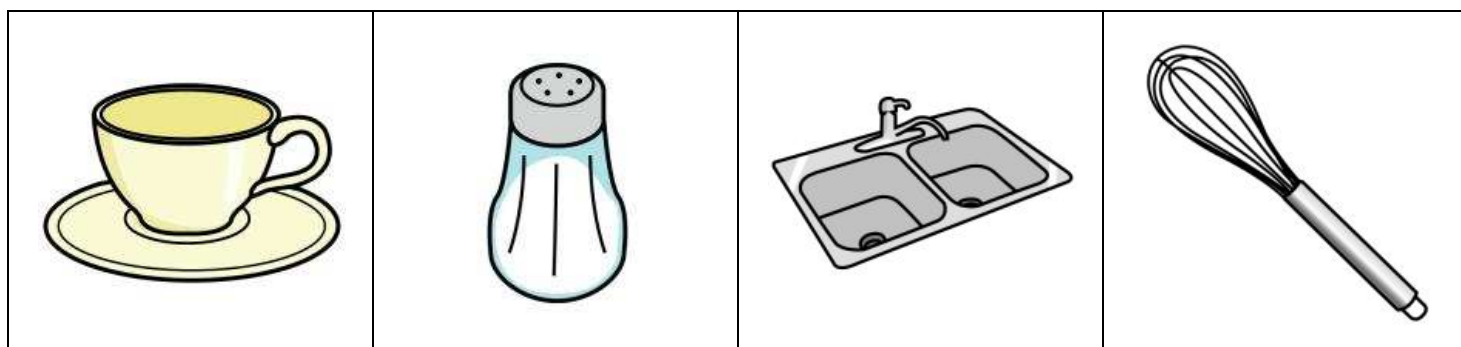
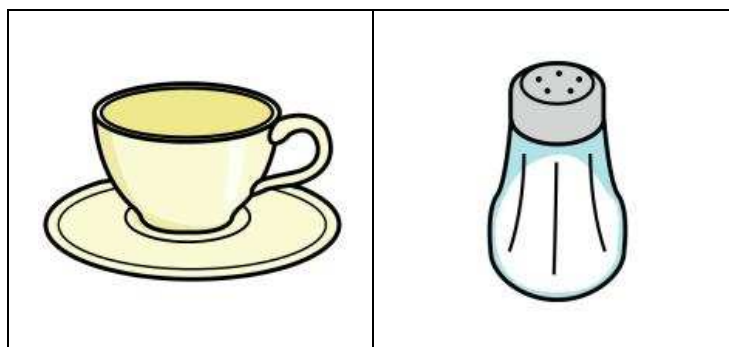
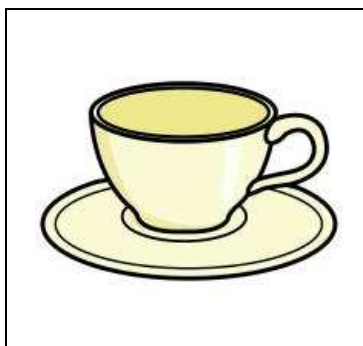

MEMORIA SECUENCIAL VISUAL

A continuación observarás una secuencia de dibujos primero uno, luego dos, luego tres y para finalizar cuatro. ¿Eres capaz de repetirla?

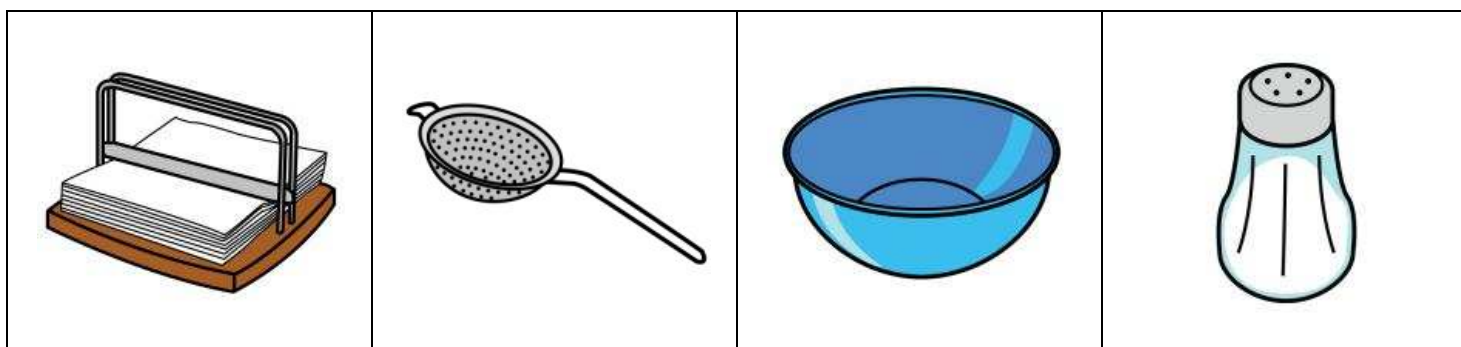
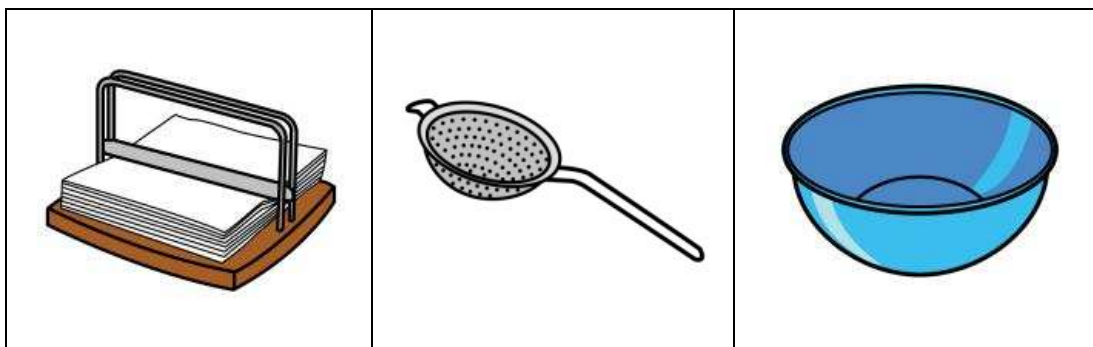
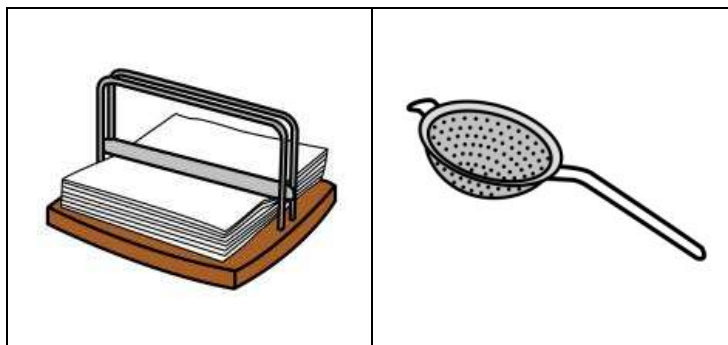
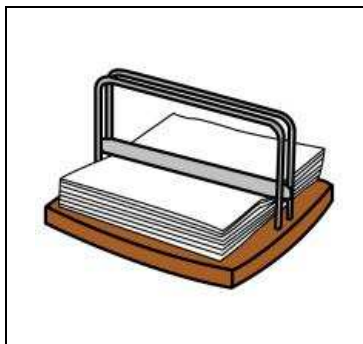

MEMORIA SECUENCIAL VISUAL

A continuación observarás una secuencia de dibujos primero uno, luego dos, luego tres y para finalizar cuatro. ¿Eres capaz de repetirla?

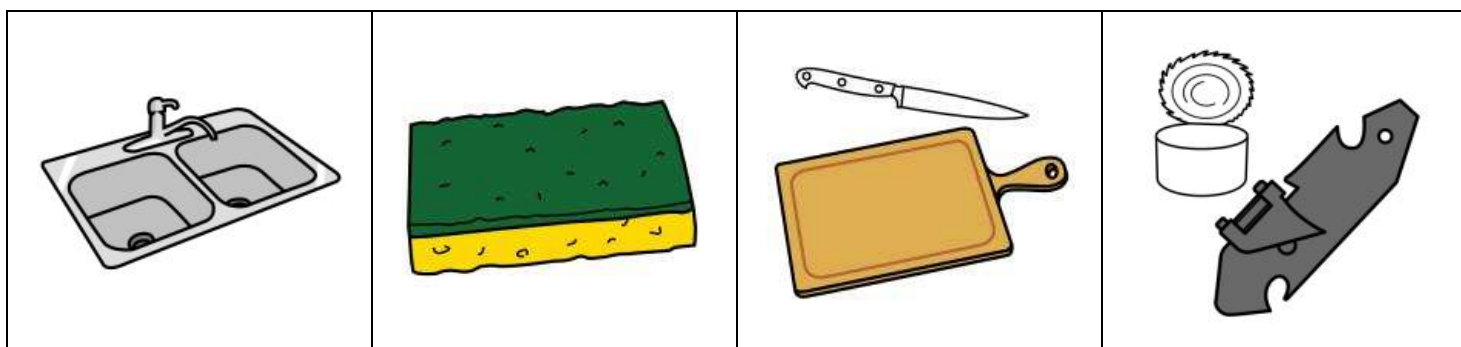
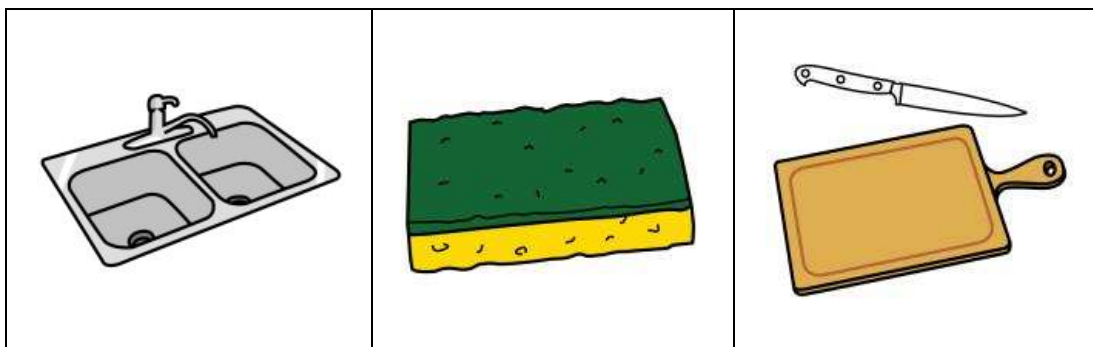
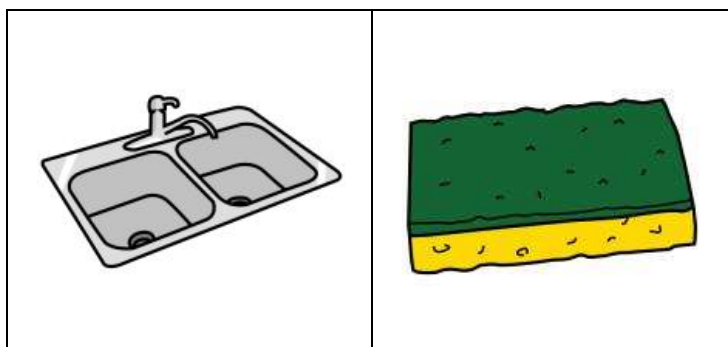
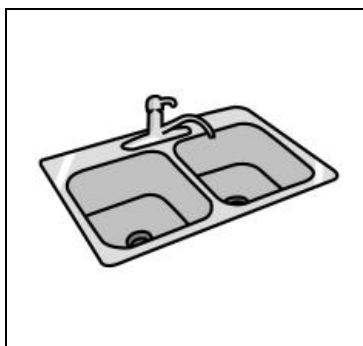

MEMORIA SECUENCIAL VISUAL

A continuación observarás una secuencia de dibujos primero uno, luego dos, luego tres y para finalizar cuatro. ¿Eres capaz de repetirla?

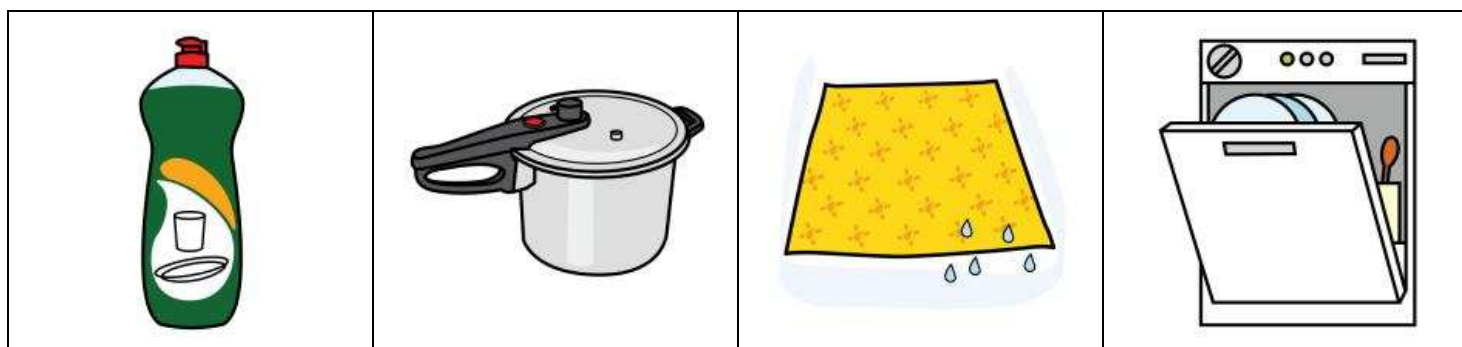

MEMORIA SECUENCIAL VISUAL

A continuación observarás una secuencia de dibujos primero uno, luego dos, luego tres y para finalizar cuatro. ¿Eres capaz de repetirla?

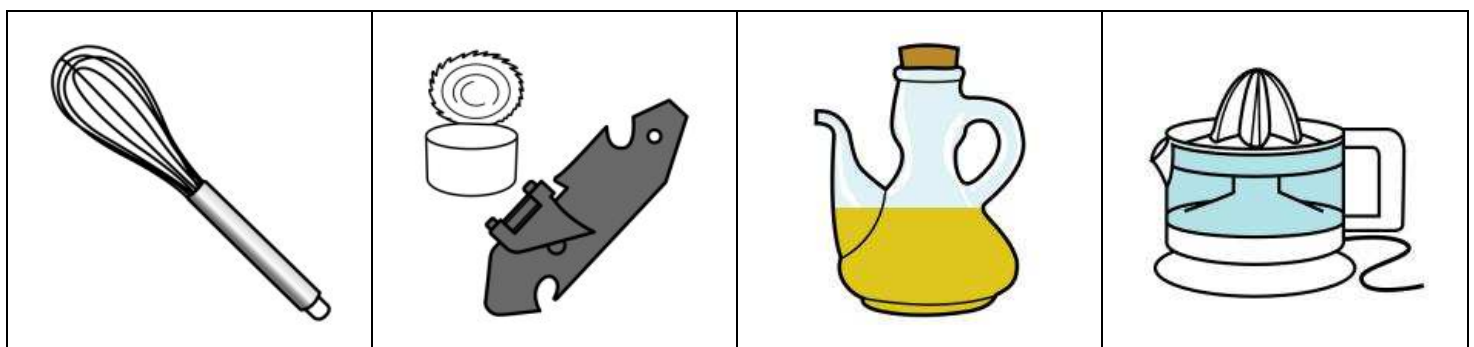
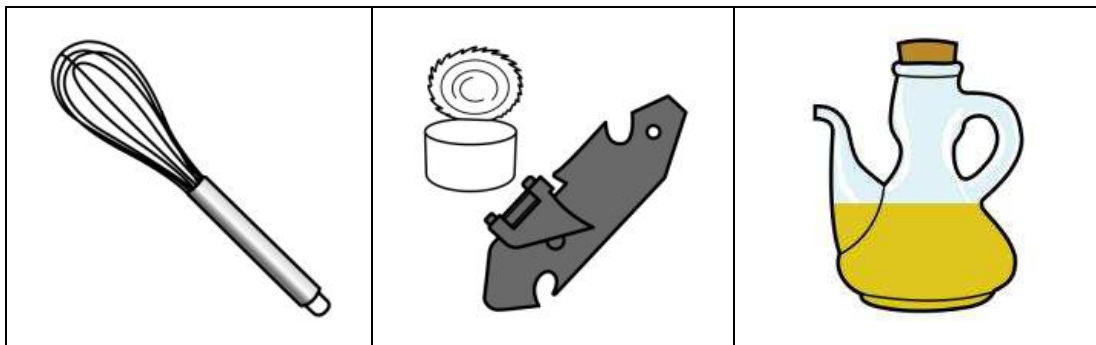
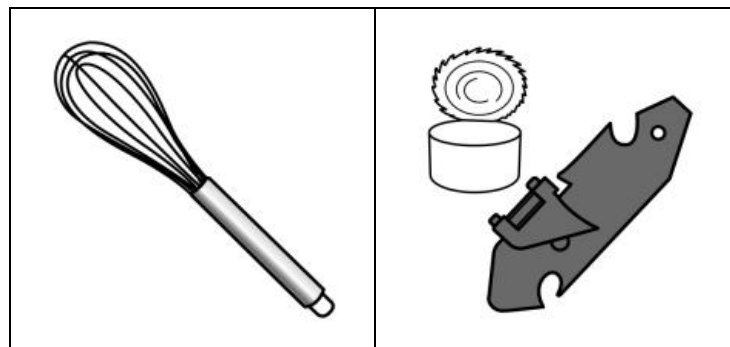

MEMORIA SECUENCIAL VISUAL

A continuación observarás una secuencia de dibujos primero uno, luego dos, luego tres y para finalizar cuatro. ¿Eres capaz de repetirla?

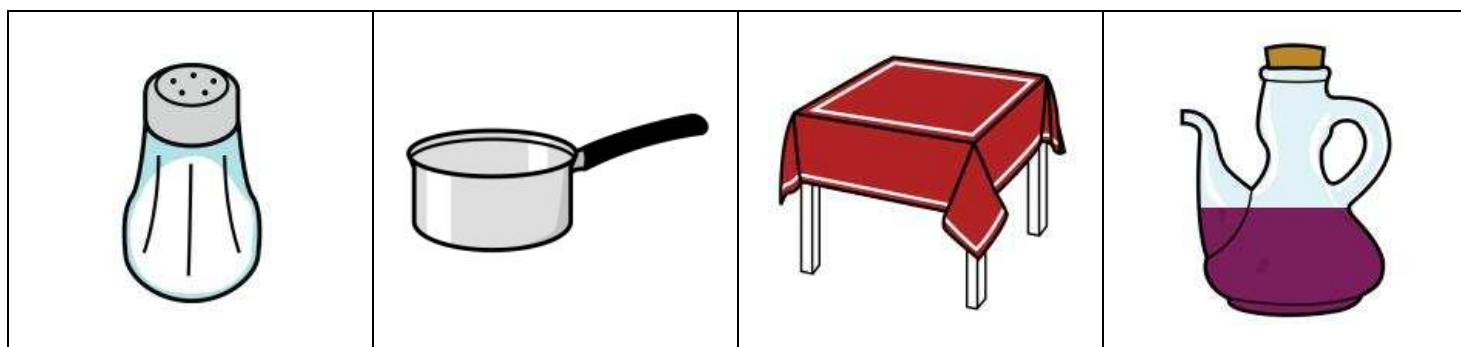
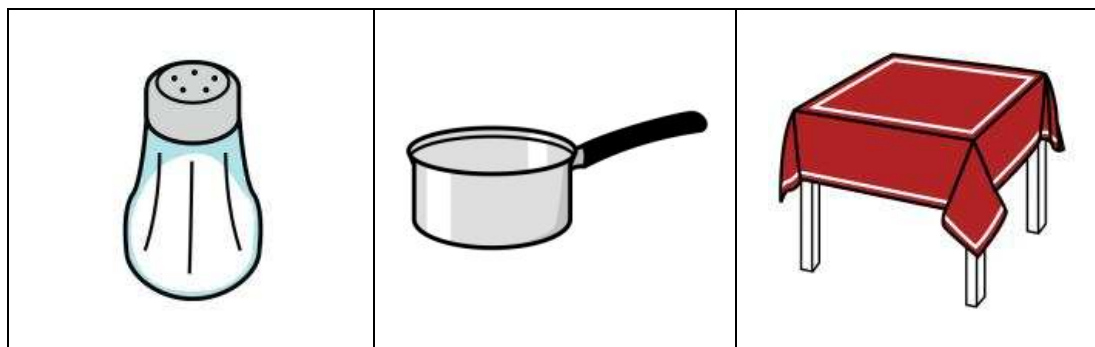
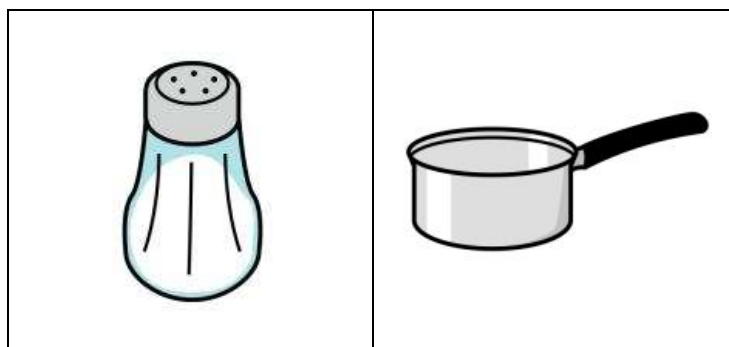
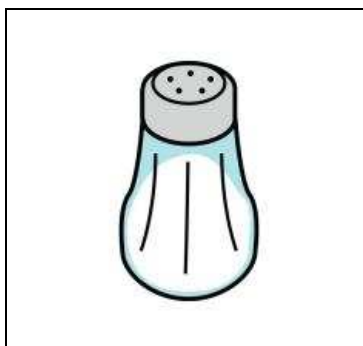

MEMORIA SECUENCIAL VISUAL

A continuación observarás una secuencia de dibujos primero uno, luego dos, luego tres y para finalizar cuatro. ¿Eres capaz de repetirla?

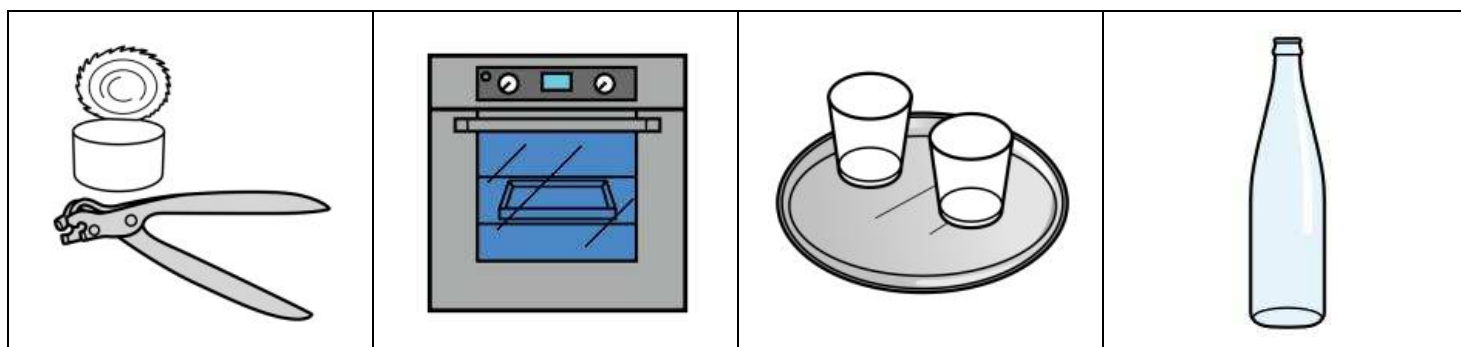
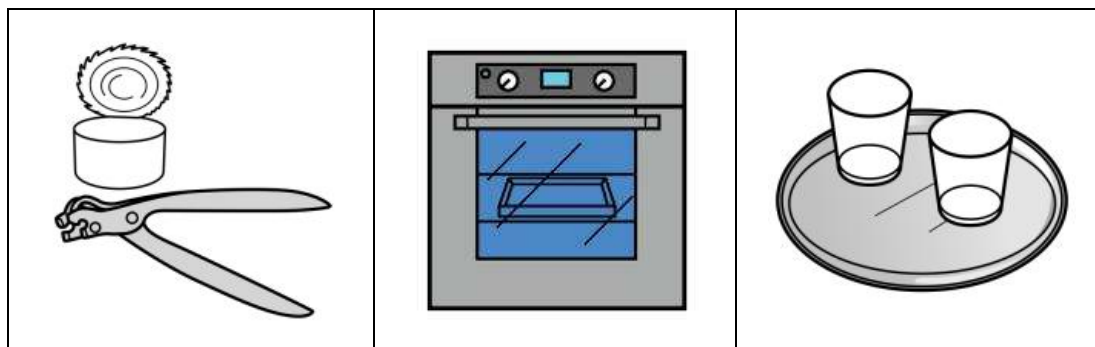
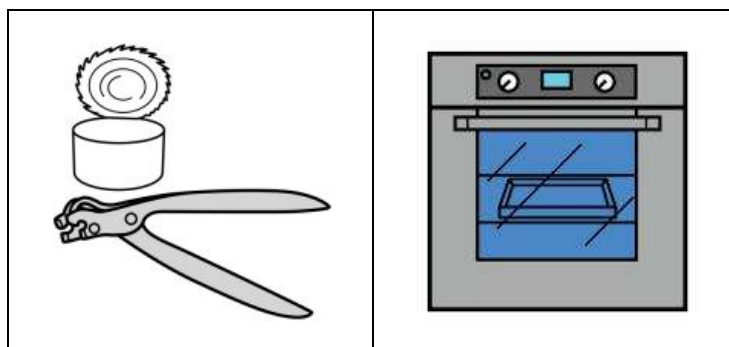
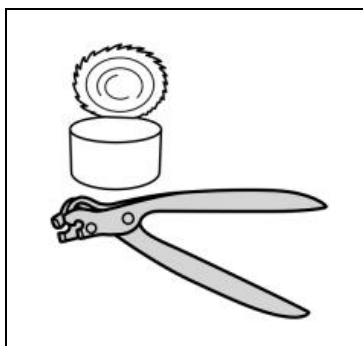

MEMORIA SECUENCIAL VISUAL

A continuación observarás una secuencia de dibujos primero uno, luego dos, luego tres y para finalizar cuatro. ¿Eres capaz de repetirla?

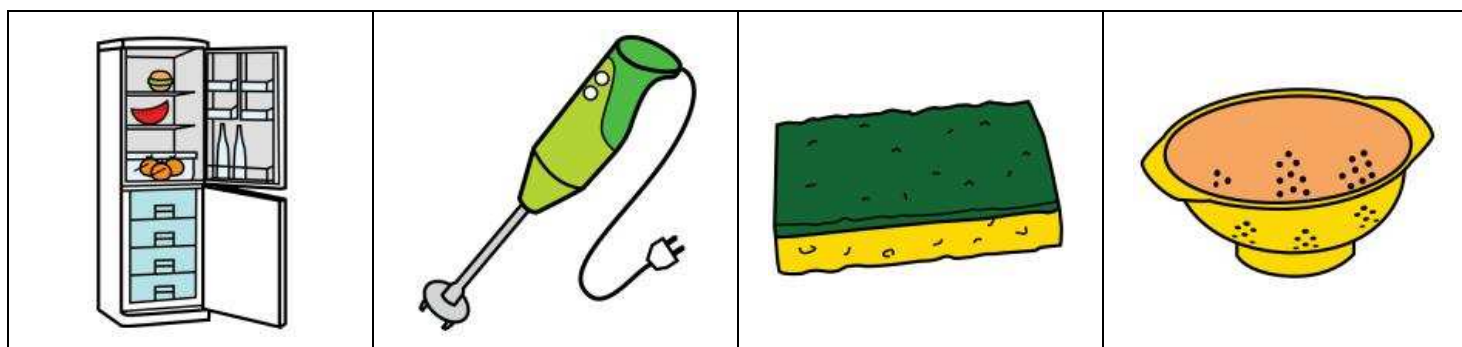
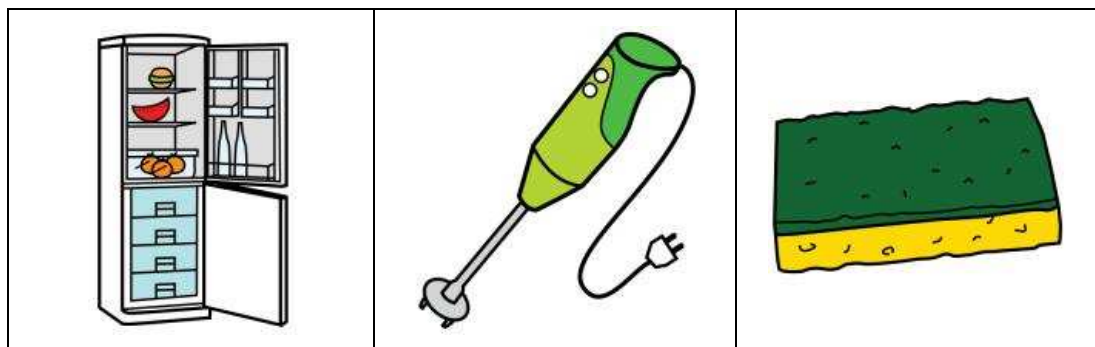
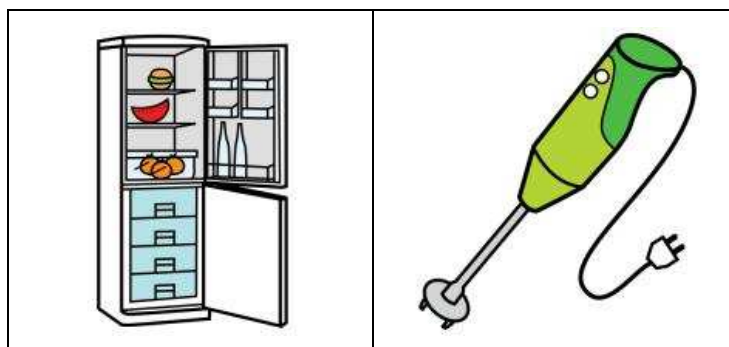
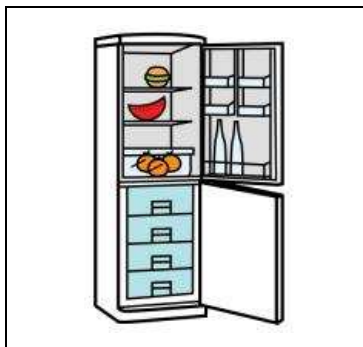

MEMORIA SECUENCIAL VISUAL

A continuación observarás una secuencia de dibujos primero uno, luego dos, luego tres y para finalizar cuatro. ¿Eres capaz de repetirla?

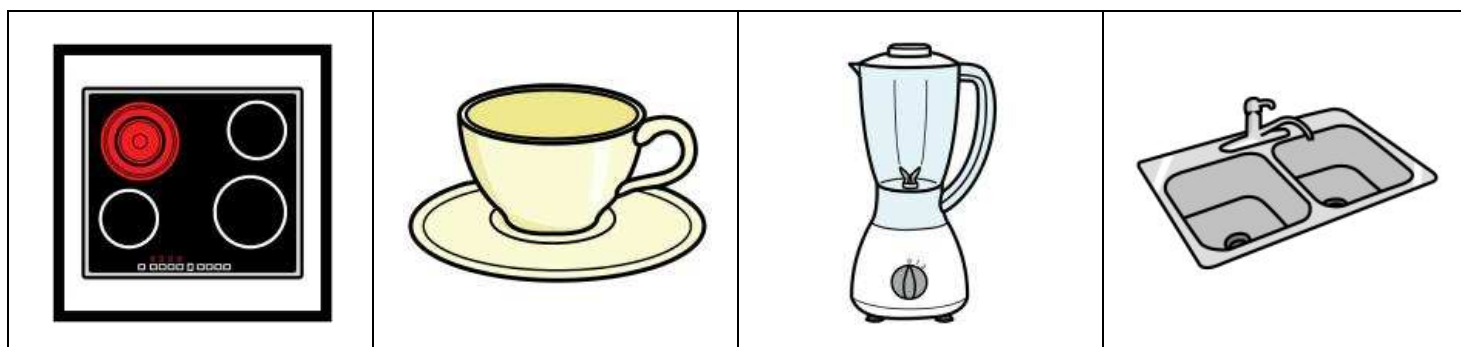
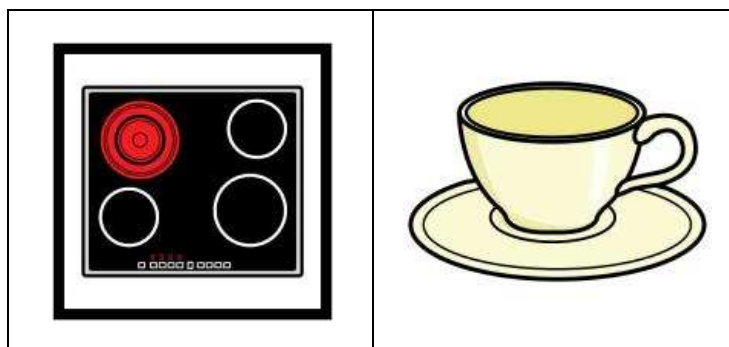
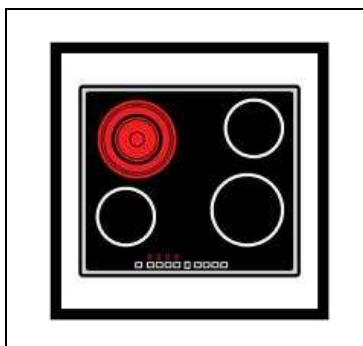

MEMORIA SECUENCIAL VISUAL

A continuación observarás una secuencia de dibujos primero uno, luego dos, luego tres y para finalizar cuatro. ¿Eres capaz de repetirla?

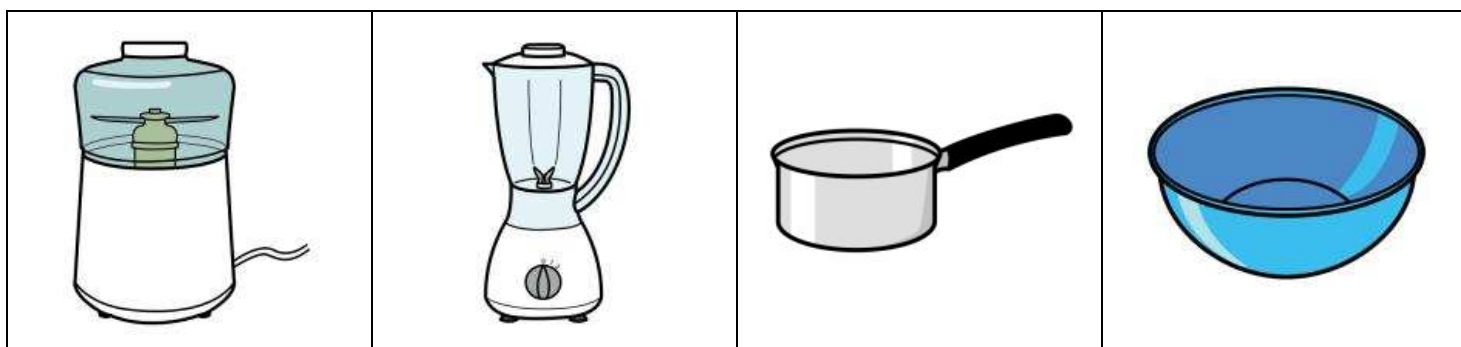
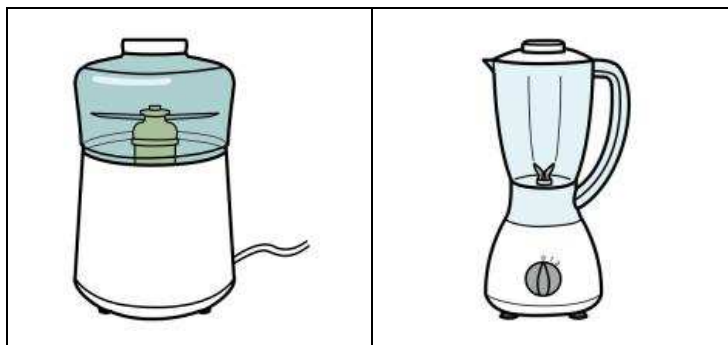
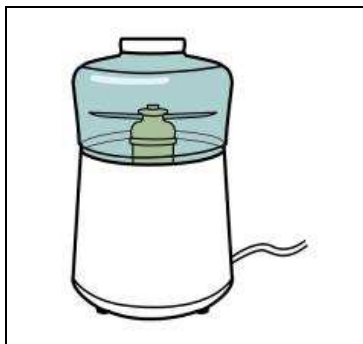

MEMORIA SECUENCIAL VISUAL

A continuación observarás una secuencia de dibujos primero uno, luego dos, luego tres y para finalizar cuatro. ¿Eres capaz de repetirla?

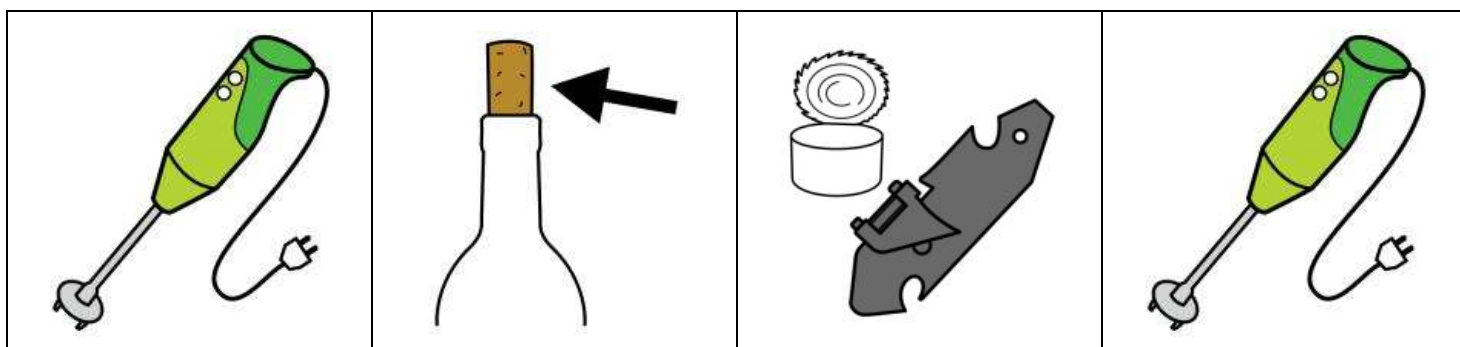
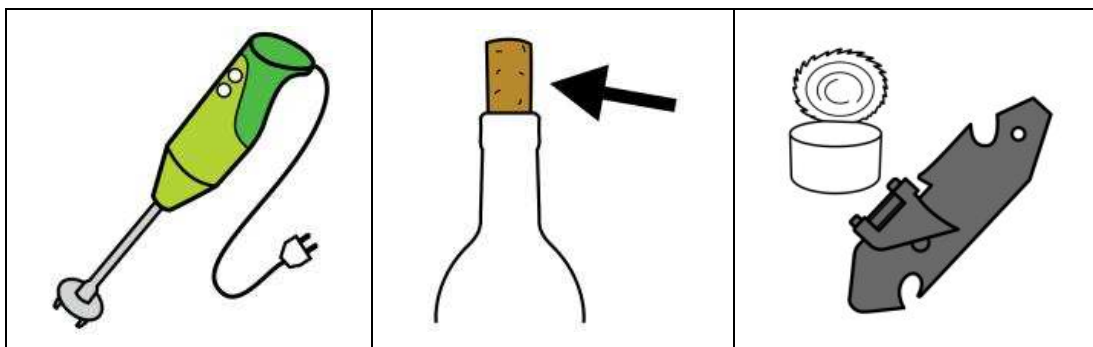
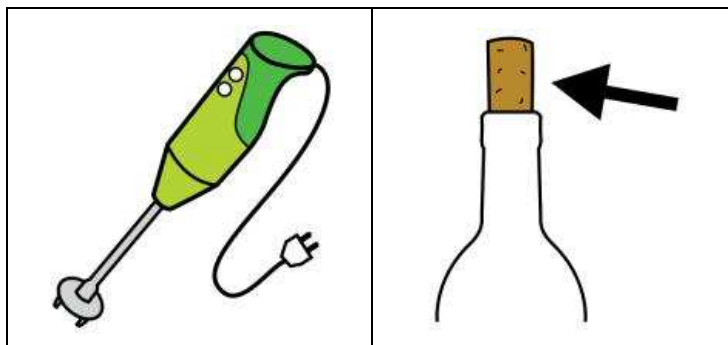
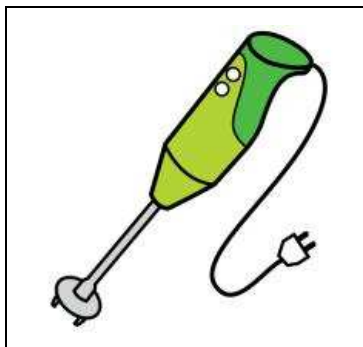

MEMORIA SECUENCIAL VISUAL

A continuación observarás una secuencia de dibujos primero uno, luego dos, luego tres y para finalizar cuatro. ¿Eres capaz de repetirla?

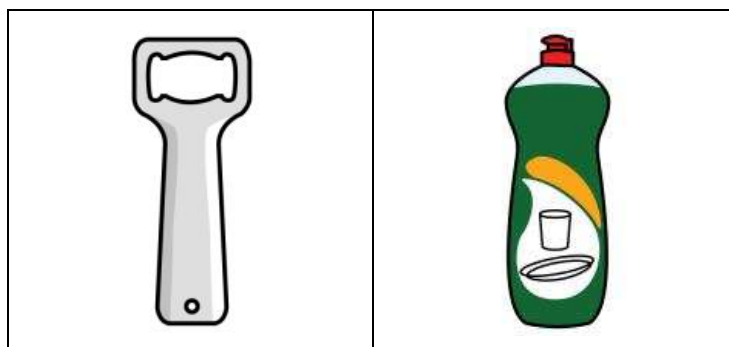

MEMORIA SECUENCIAL VISUAL

A continuación observarás una secuencia de dibujos primero uno, luego dos, luego tres y para finalizar cuatro. ¿Eres capaz de repetirla?

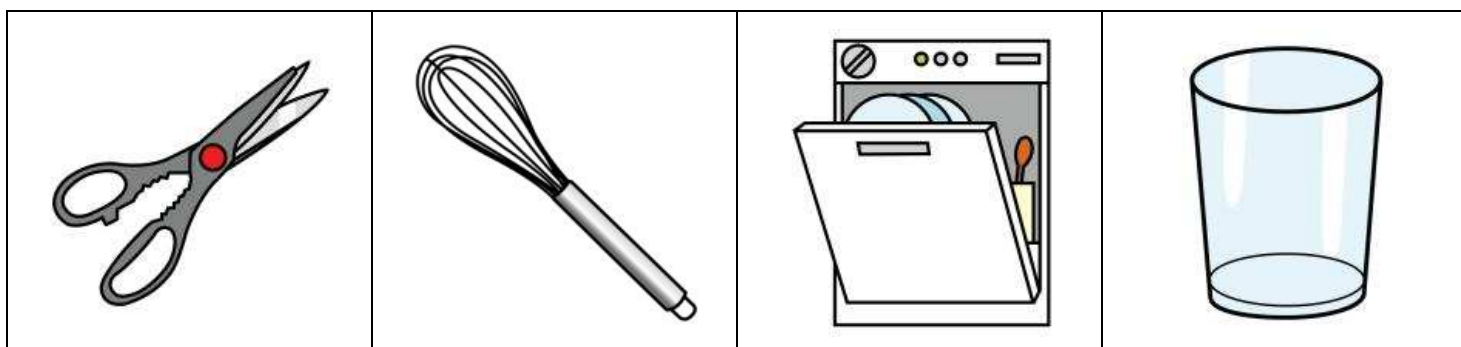
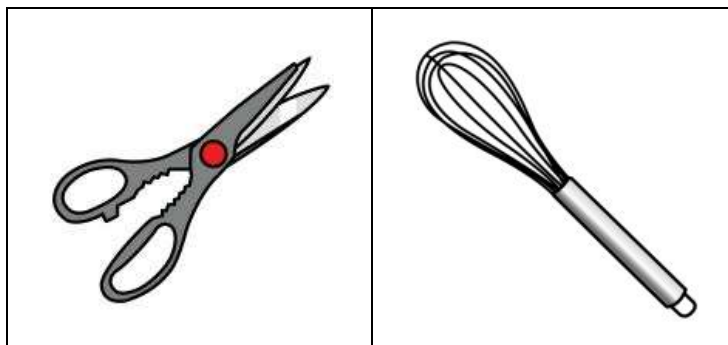
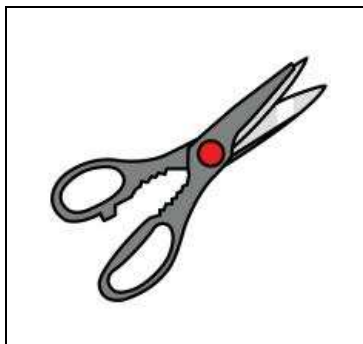

MEMORIA SECUENCIAL VISUAL

A continuación observarás una secuencia de dibujos primero uno, luego dos, luego tres y para finalizar cuatro. ¿Eres capaz de repetirla?

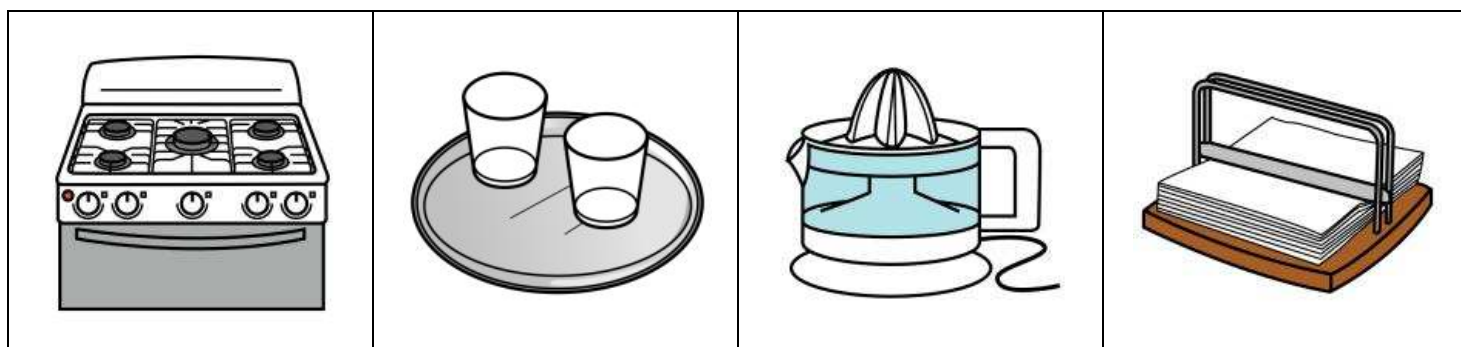
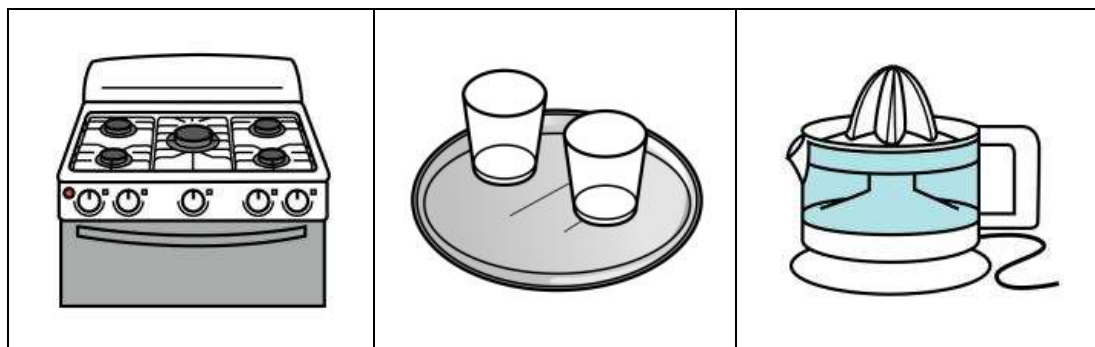
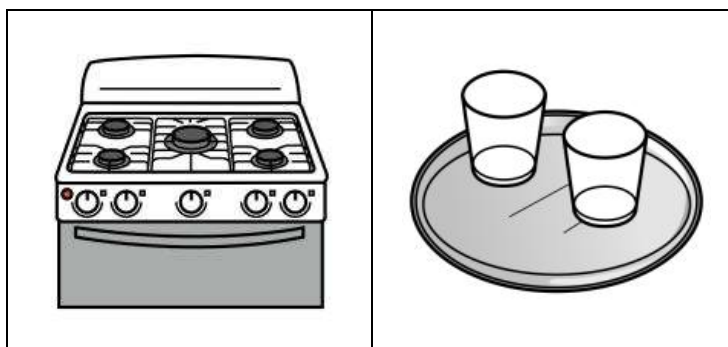
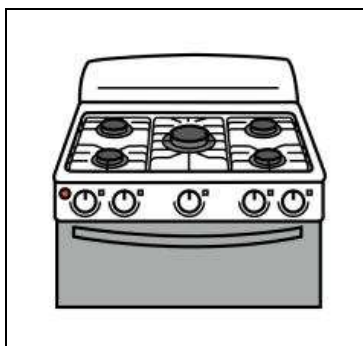

MEMORIA SECUENCIAL VISUAL

A continuación observarás una secuencia de dibujos primero uno, luego dos, luego tres y para finalizar cuatro. ¿Eres capaz de repetirla?

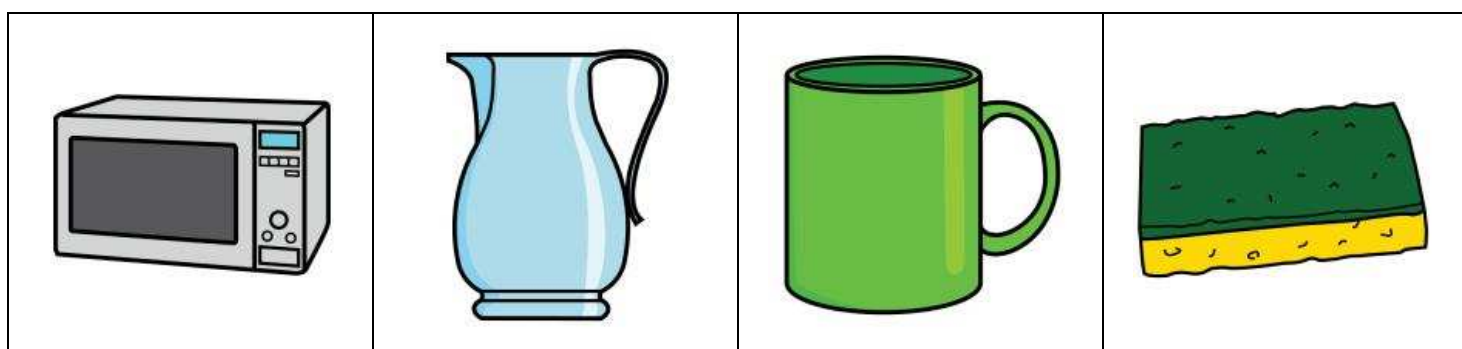
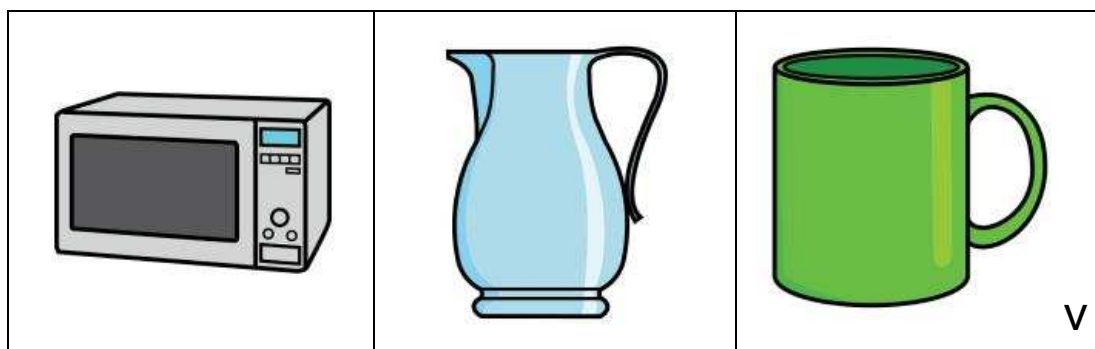
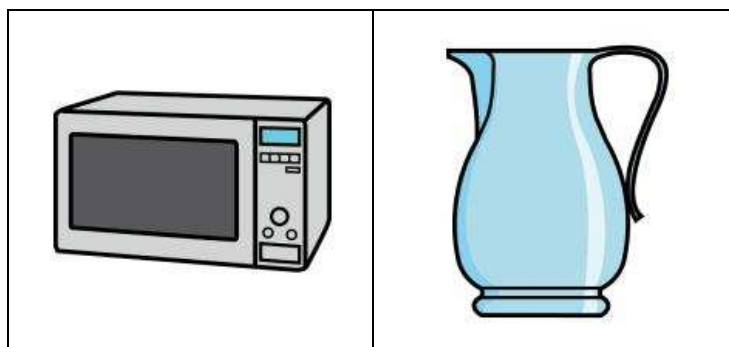
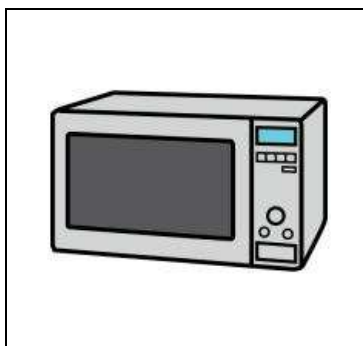

MEMORIA SECUENCIAL VISUAL

A continuación observarás una secuencia de dibujos primero uno, luego dos, luego tres y para finalizar cuatro. ¿Eres capaz de repetirla?

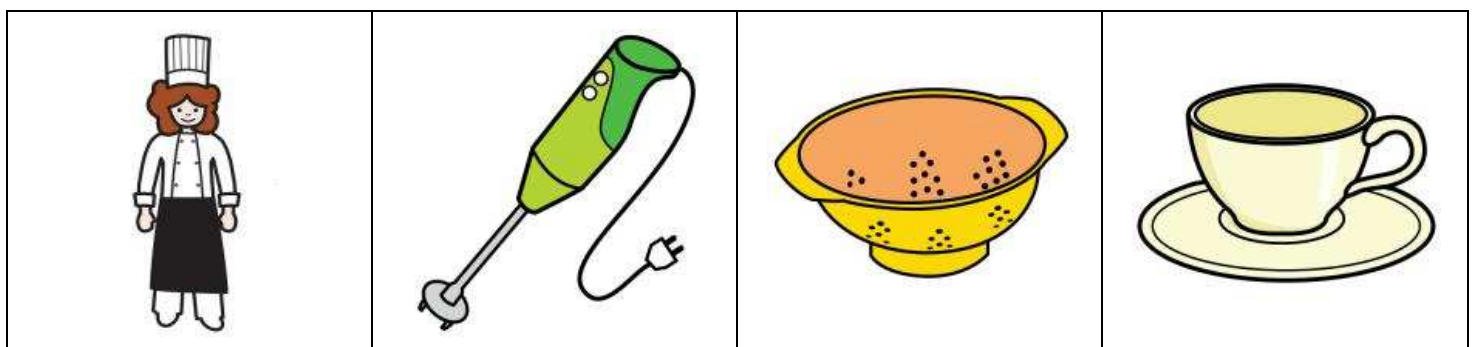
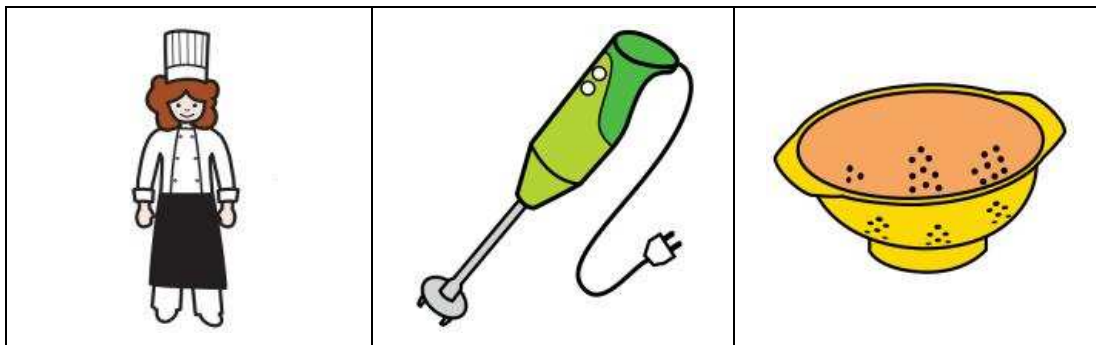
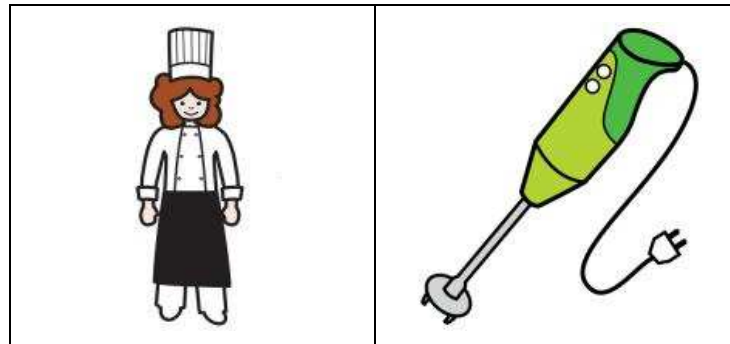

MEMORIA SECUENCIAL VISUAL

A continuación observarás una secuencia de dibujos primero uno, luego dos, luego tres y para finalizar cuatro. ¿Eres capaz de repetirla?

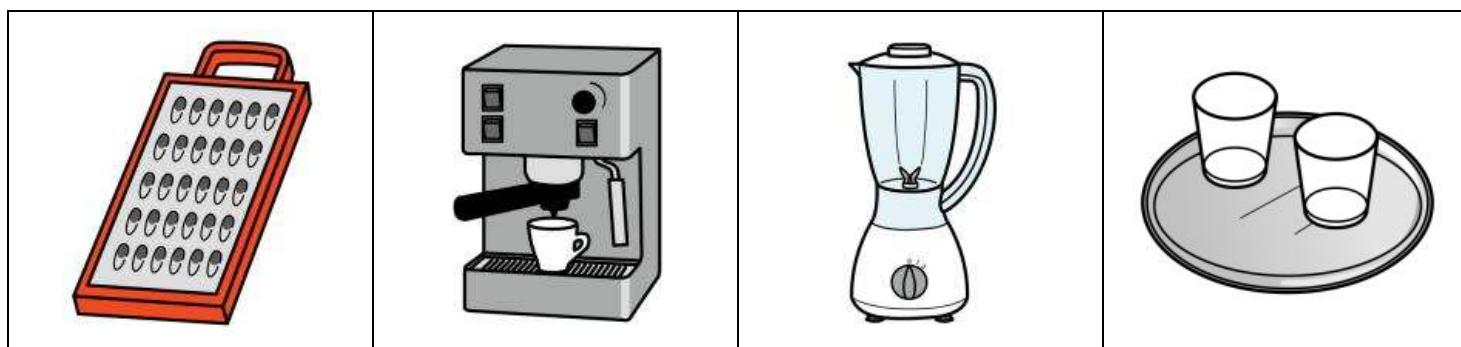
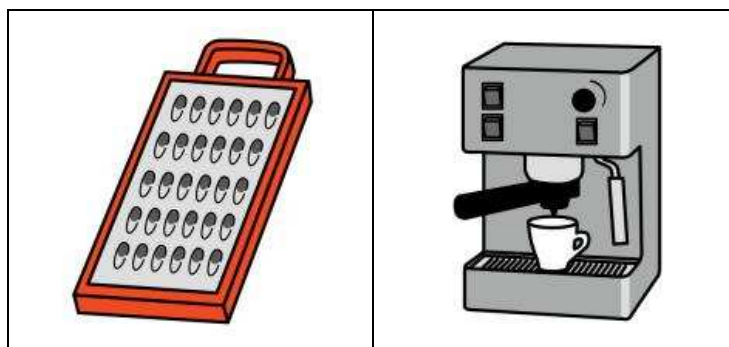

MEMORIA SECUENCIAL VISUAL

A continuación observarás una secuencia de dibujos primero uno, luego dos, luego tres y para finalizar cuatro. ¿Eres capaz de repetirla?

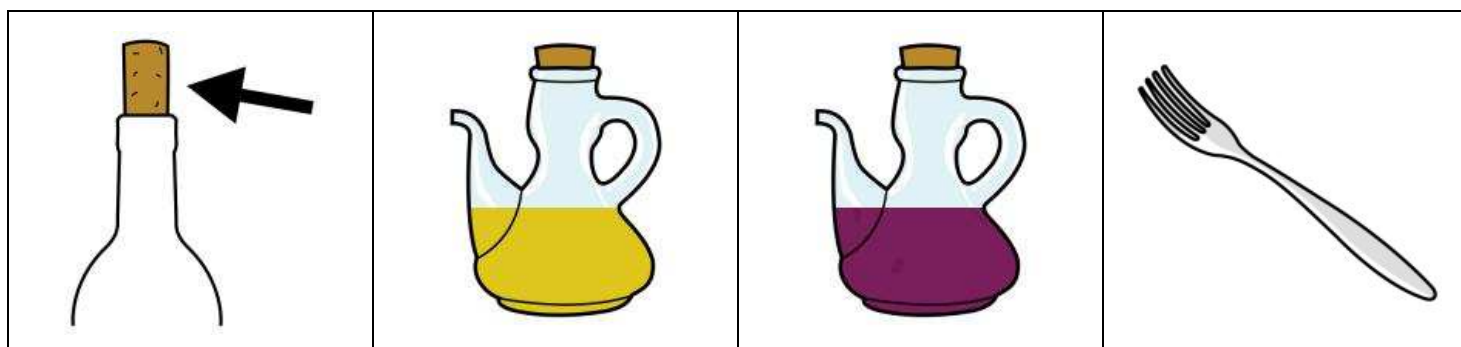
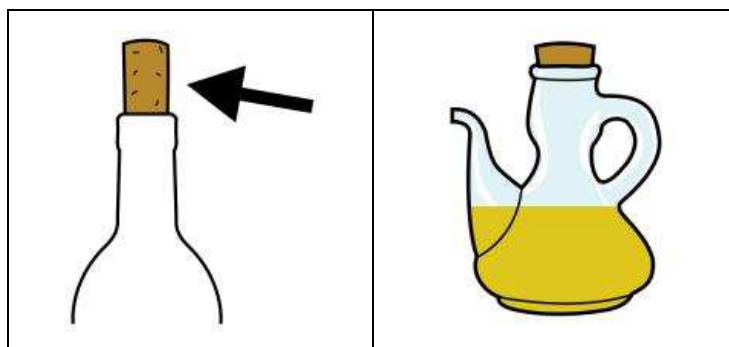
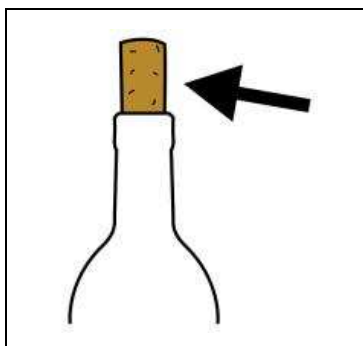

MEMORIA SECUENCIAL VISUAL

A continuación observarás una secuencia de dibujos primero uno, luego dos, luego tres y para finalizar cuatro. ¿Eres capaz de repetirla?

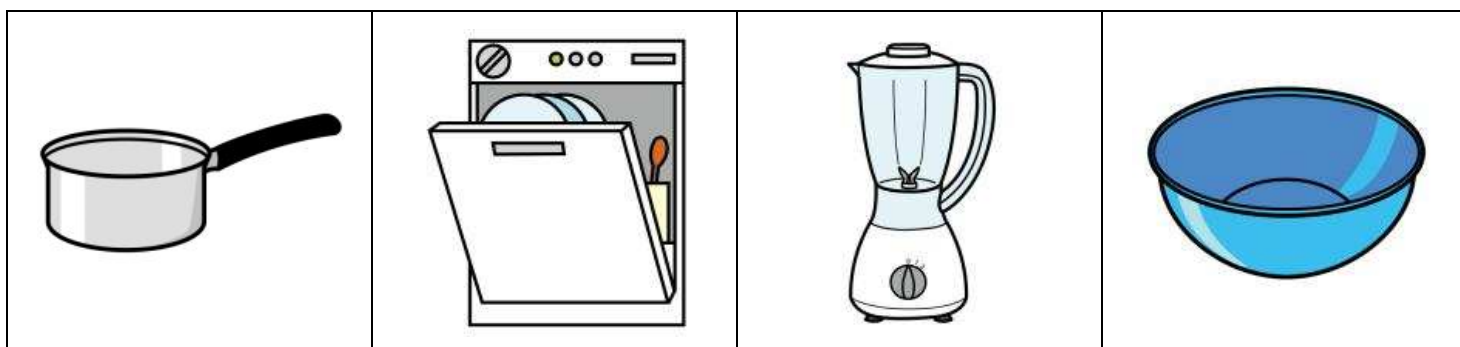
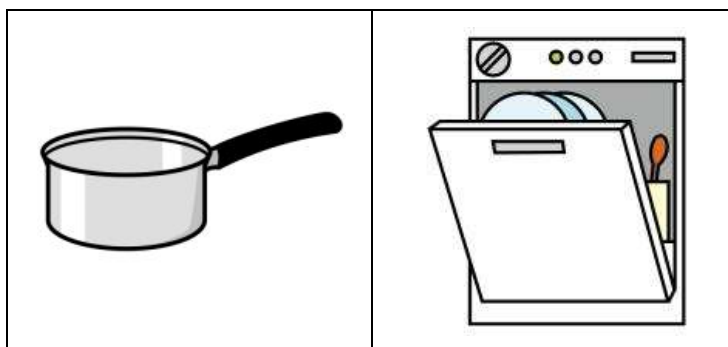
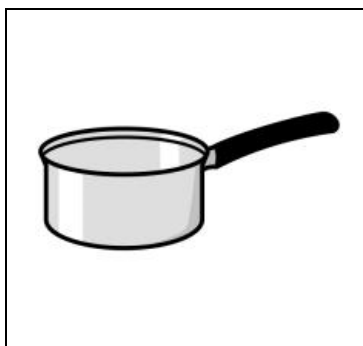

MEMORIA SECUENCIAL VISUAL

A continuación observarás una secuencia de dibujos primero uno, luego dos, luego tres y para finalizar cuatro. ¿Eres capaz de repetirla?

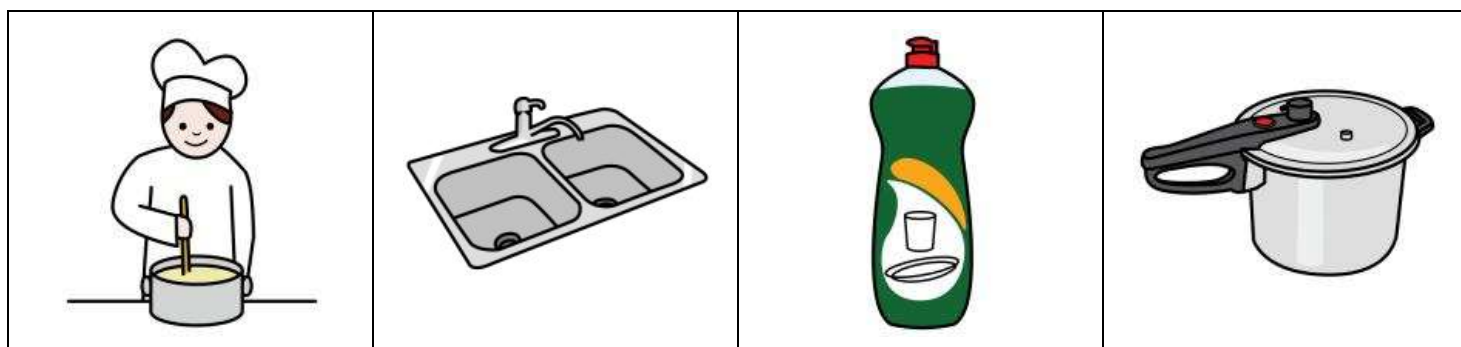
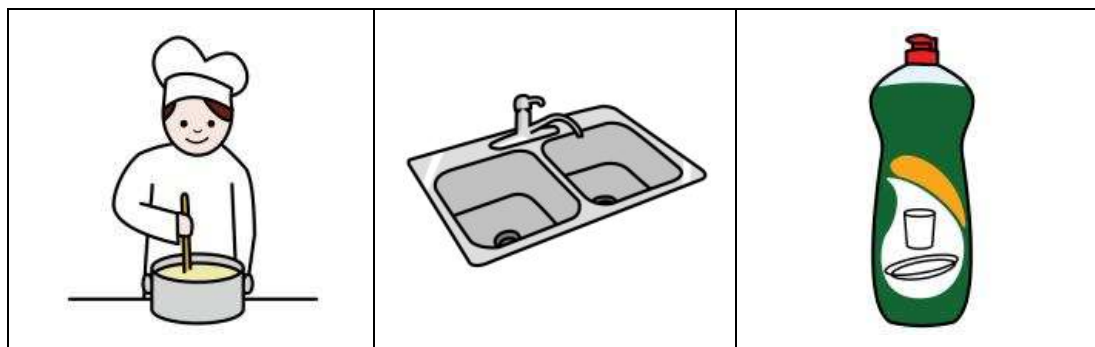
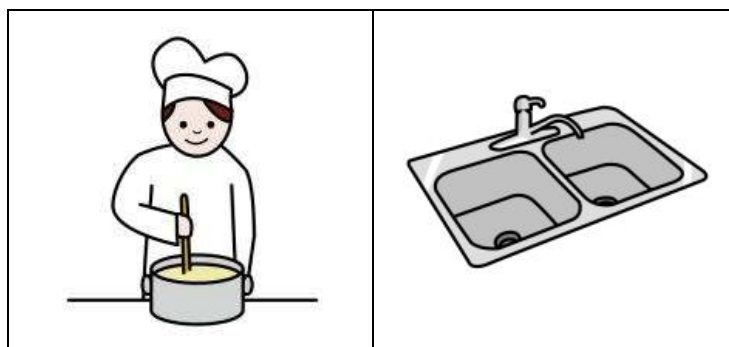

MEMORIA SECUENCIAL VISUAL

A continuación observarás una secuencia de dibujos primero uno, luego dos, luego tres y para finalizar cuatro. ¿Eres capaz de repetirla?

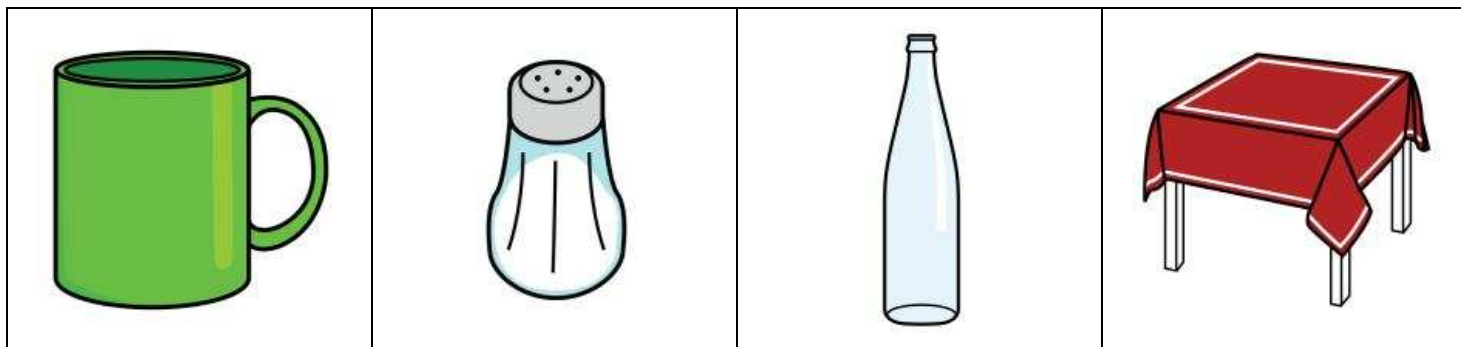
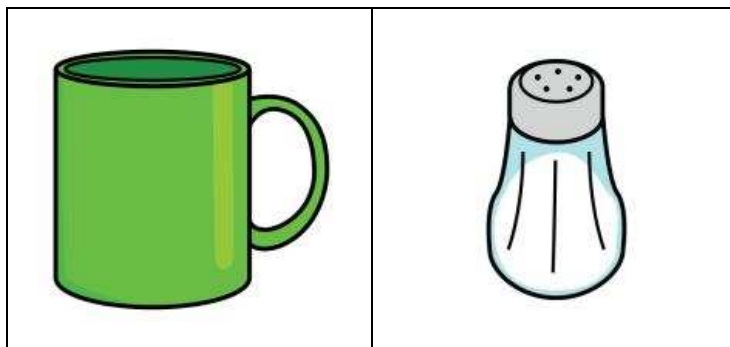
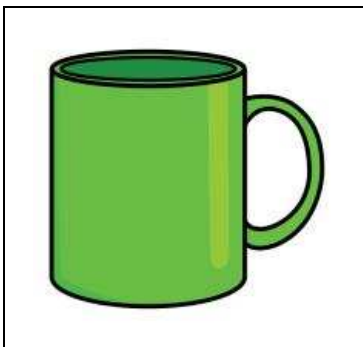

MEMORIA SECUENCIAL VISUAL

A continuación observarás una secuencia de dibujos primero uno, luego dos, luego tres y para finalizar cuatro. ¿Eres capaz de repetirla?

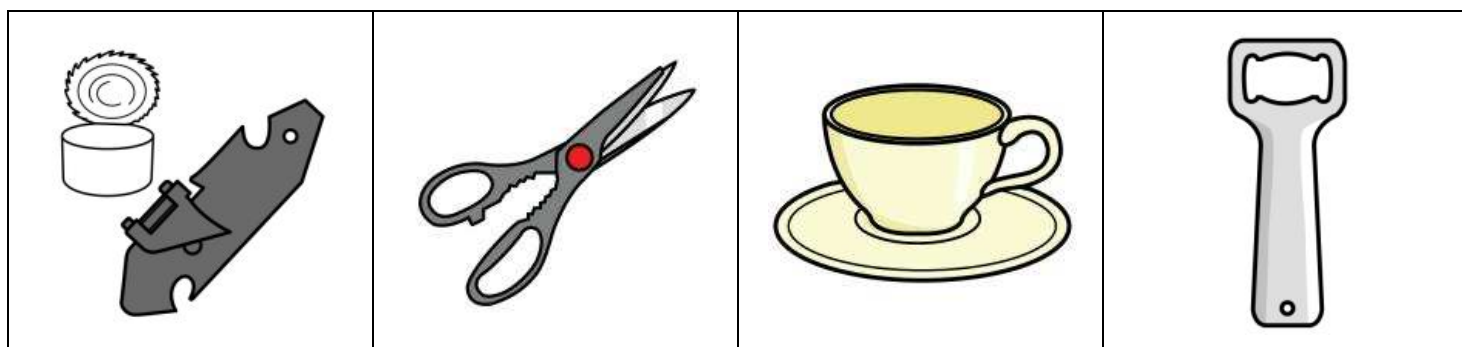
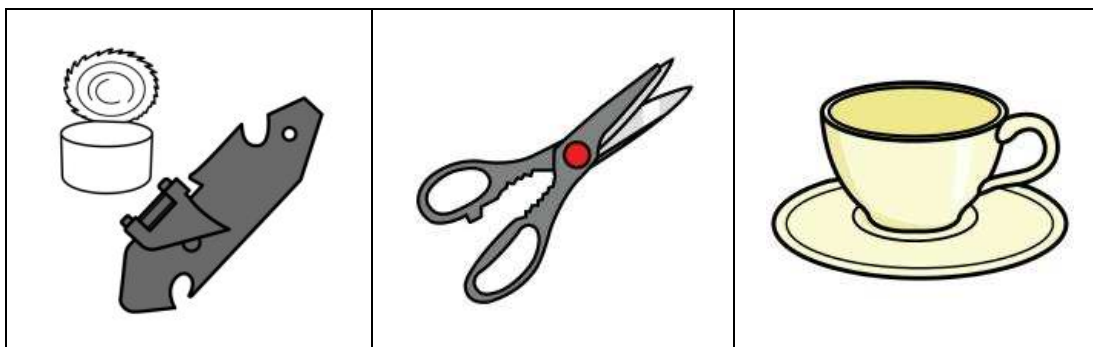
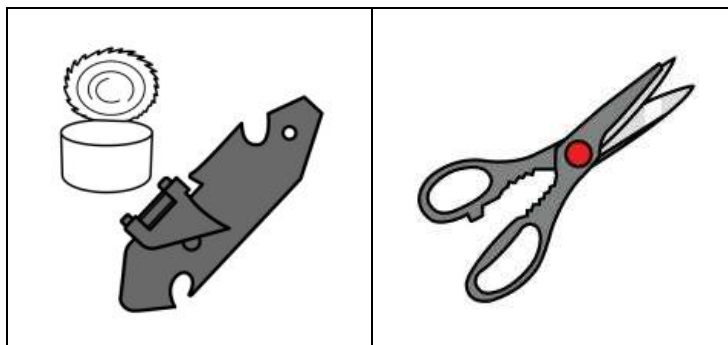
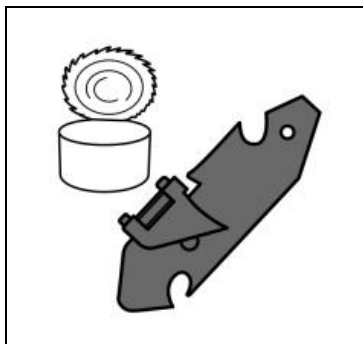

MEMORIA SECUENCIAL VISUAL

A continuación observarás una secuencia de dibujos primero uno, luego dos, luego tres y para finalizar cuatro. ¿Eres capaz de repetirla?

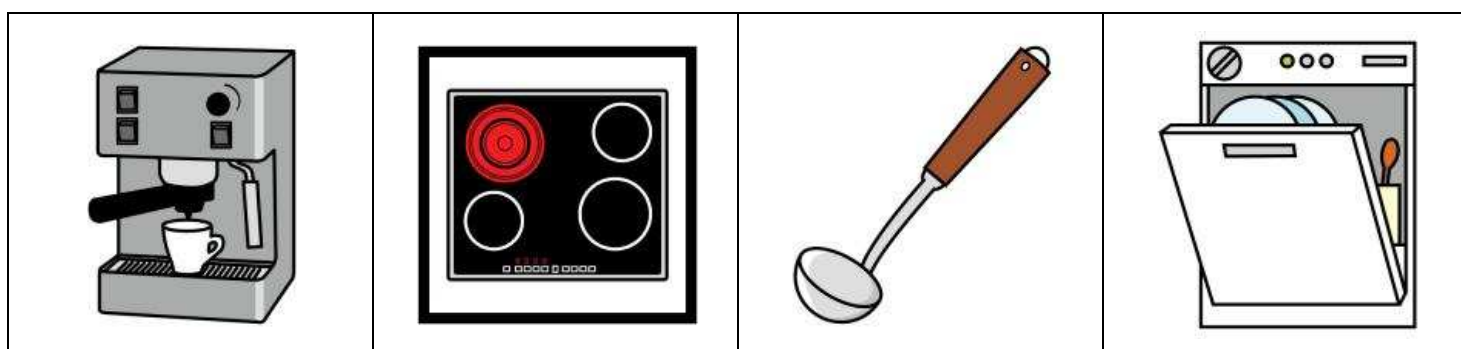
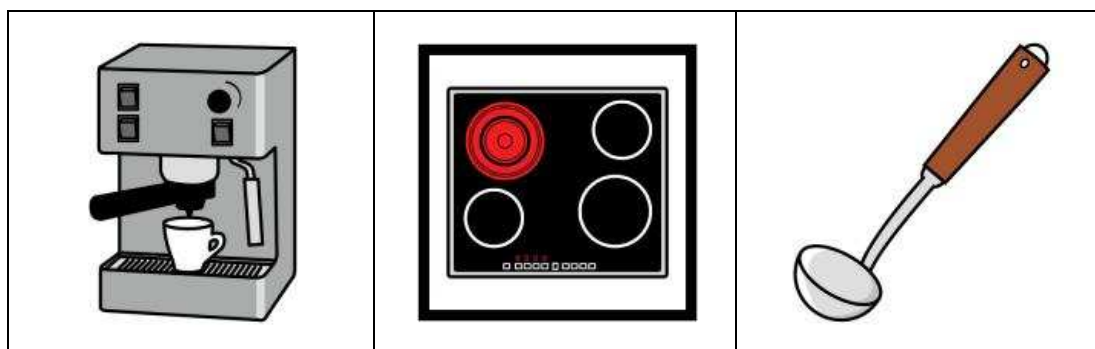

MEMORIA SECUENCIAL VISUAL

A continuación observarás una secuencia de dibujos primero uno, luego dos, luego tres y para finalizar cuatro. ¿Eres capaz de repetirla?

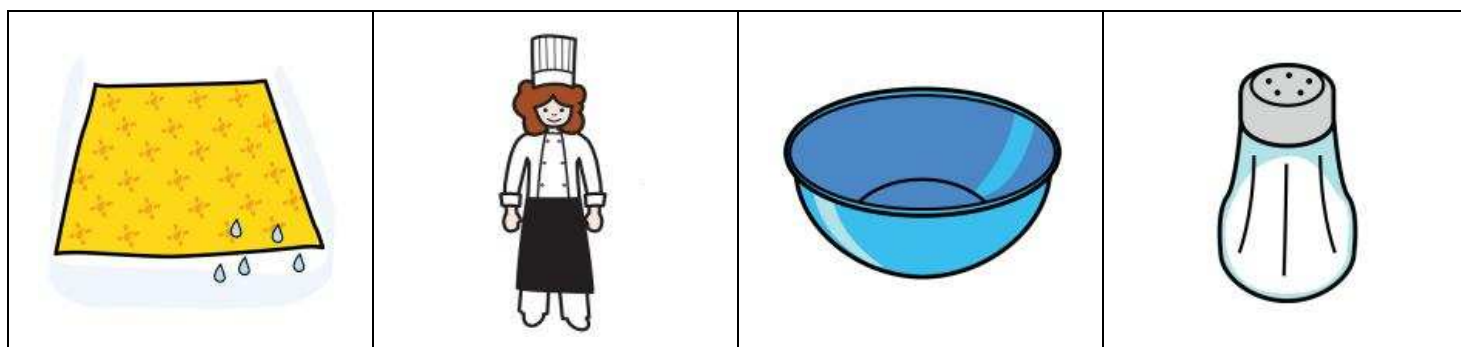
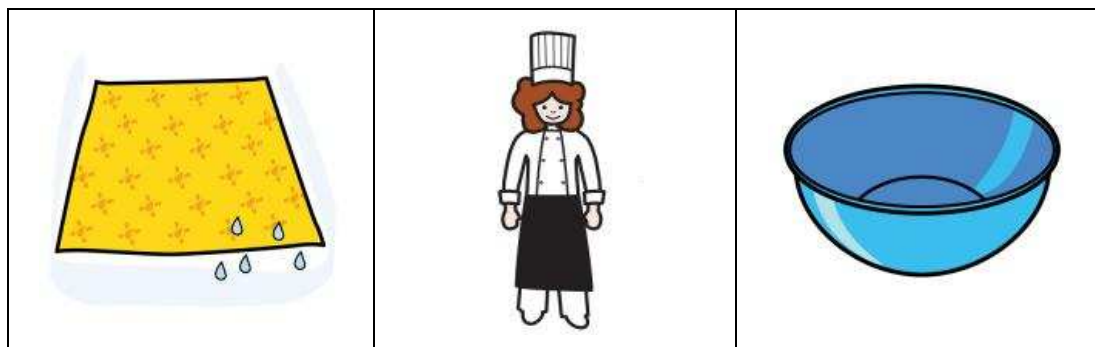
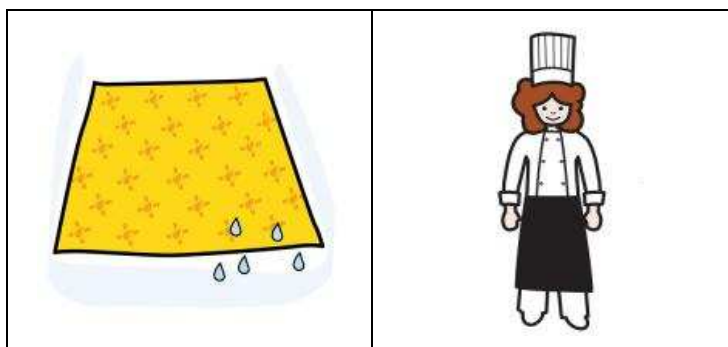
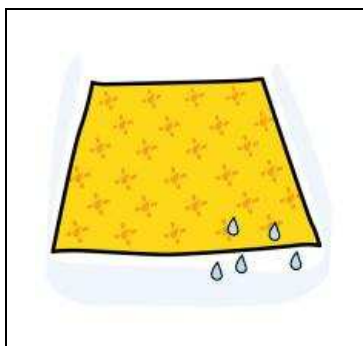

MEMORIA SECUENCIAL VISUAL

A continuación observarás una secuencia de dibujos primero uno, luego dos, luego tres y para finalizar cuatro. ¿Eres capaz de repetirla?

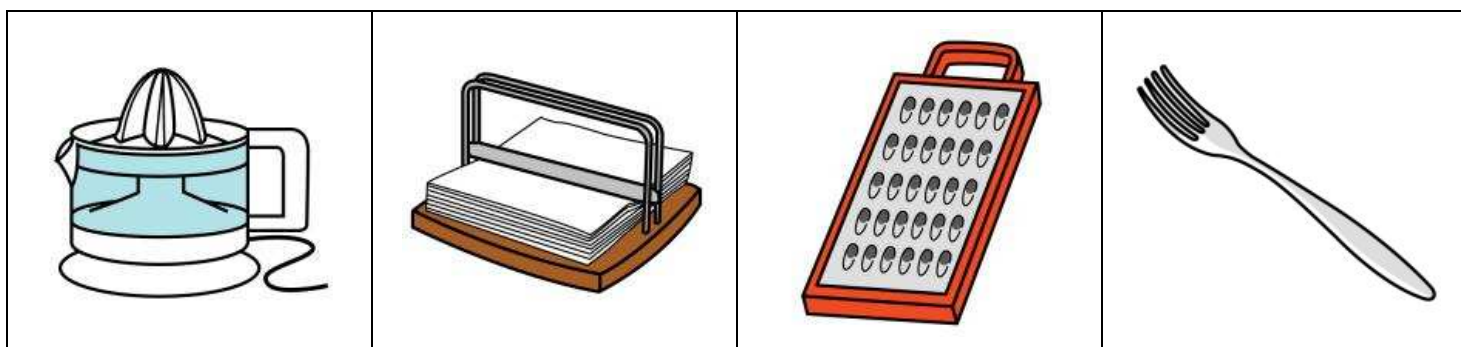
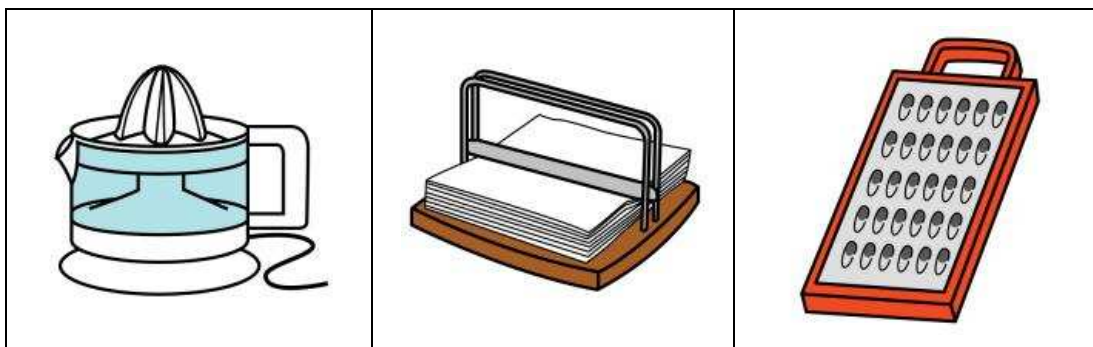
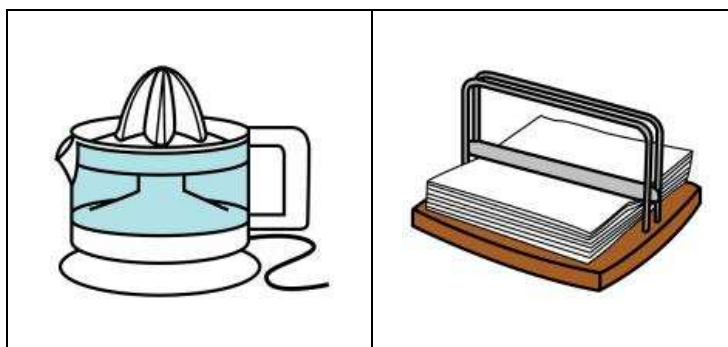

MEMORIA SECUENCIAL VISUAL

A continuación observarás una secuencia de dibujos primero uno, luego dos, luego tres y para finalizar cuatro. ¿Eres capaz de repetirla?

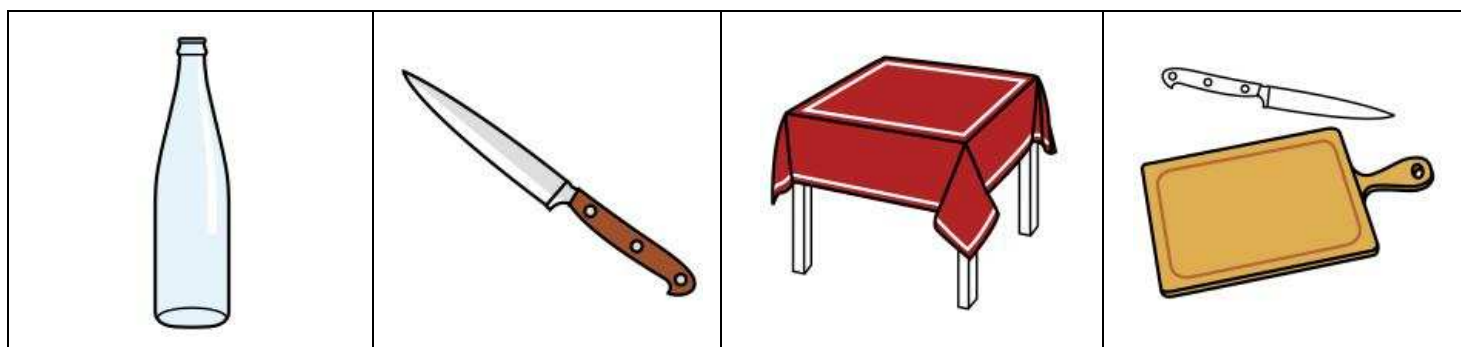
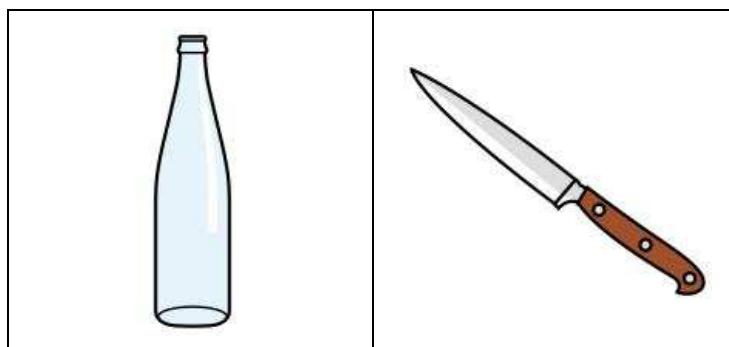
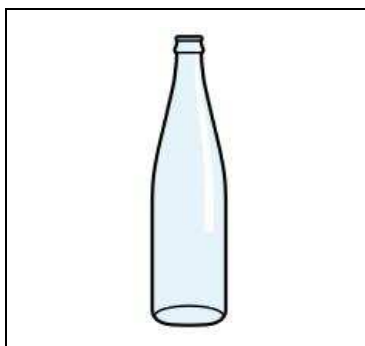

MEMORIA SECUENCIAL VISUAL

A continuación observarás una secuencia de dibujos primero uno, luego dos, luego tres y para finalizar cuatro. ¿Eres capaz de repetirla?

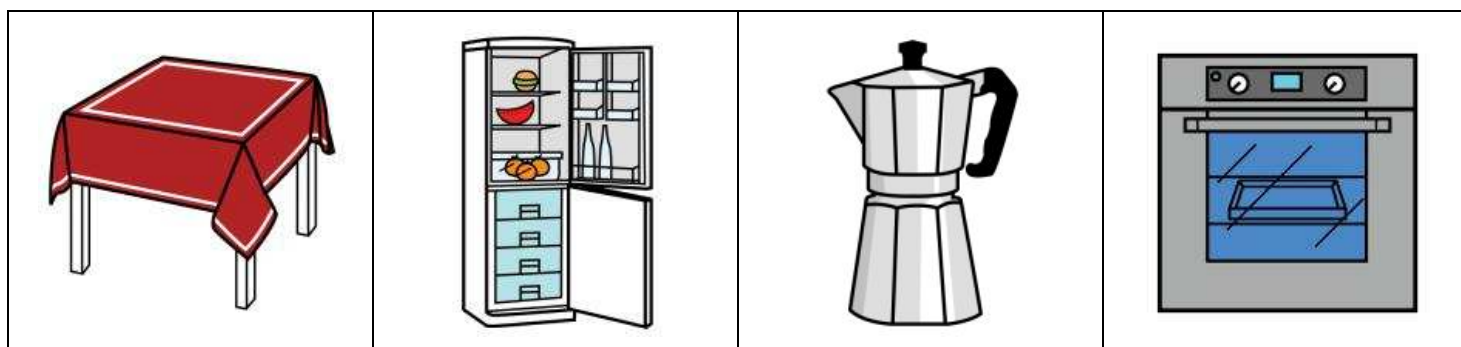
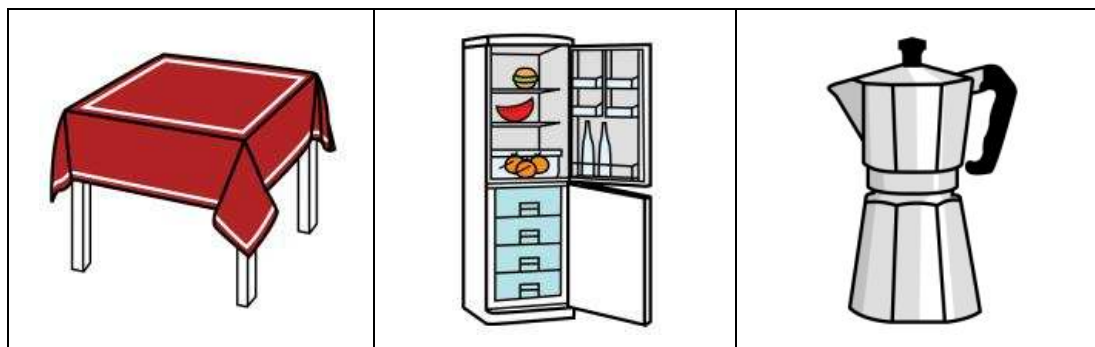
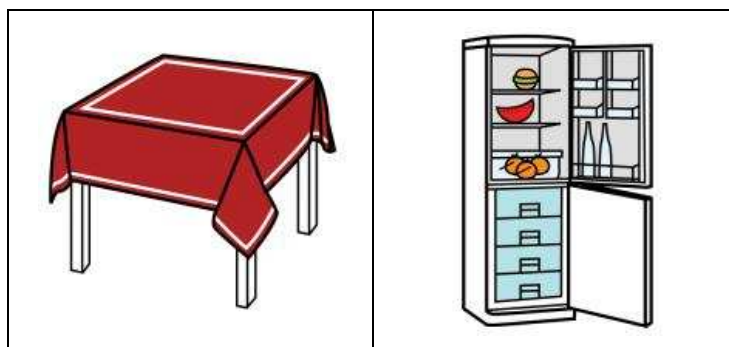

MEMORIA SECUENCIAL VISUAL

A continuación observarás una secuencia de dibujos primero uno, luego dos, luego tres y para finalizar cuatro. ¿Eres capaz de repetirla?

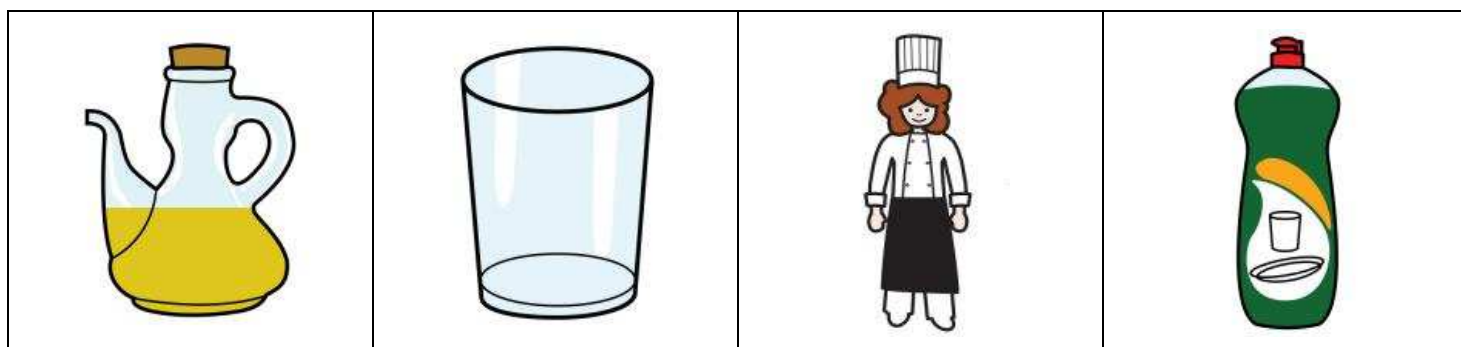
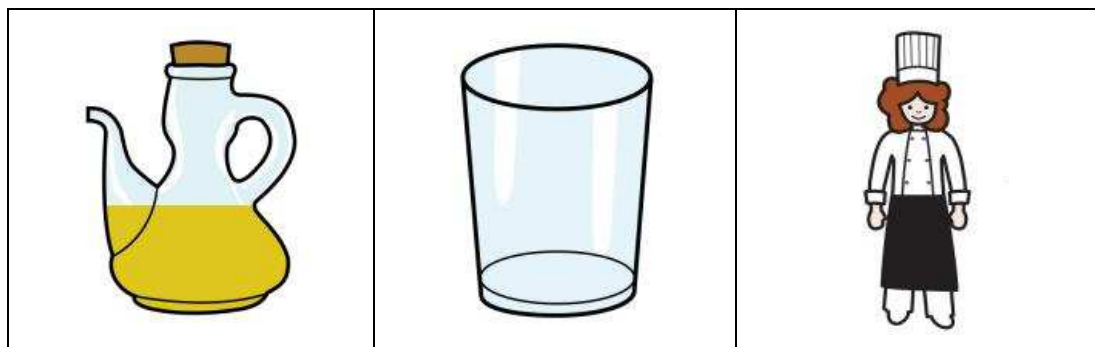
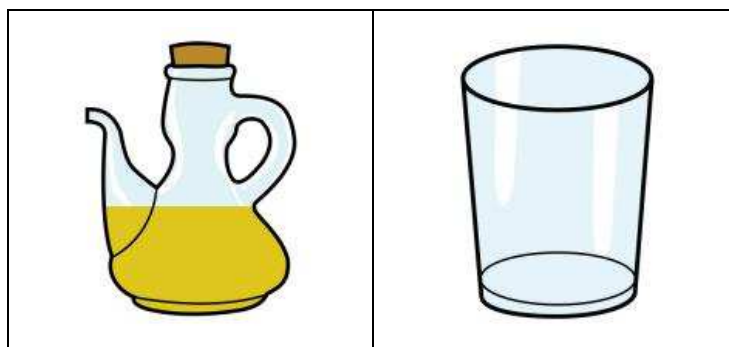

MEMORIA SECUENCIAL VISUAL

A continuación observarás una secuencia de dibujos primero uno, luego dos, luego tres y para finalizar cuatro. ¿Eres capaz de repetirla?

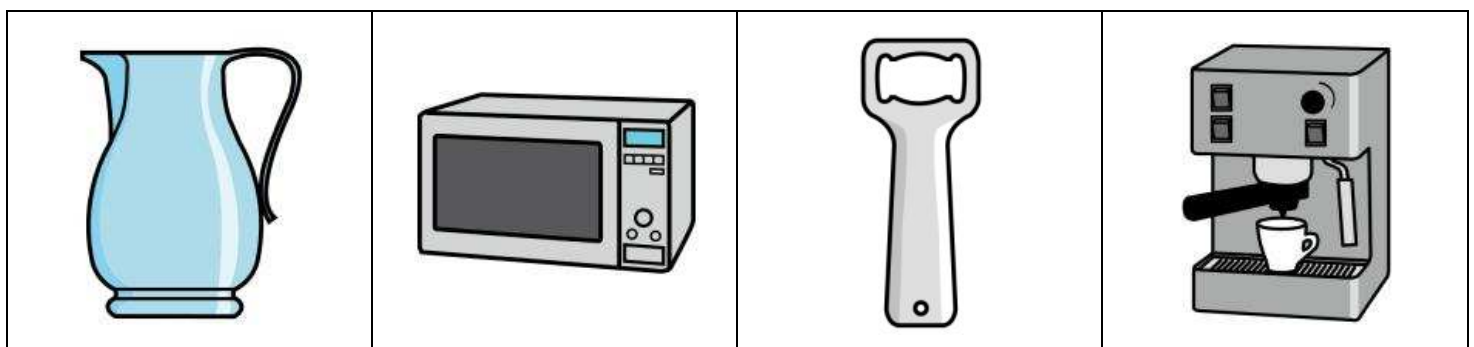
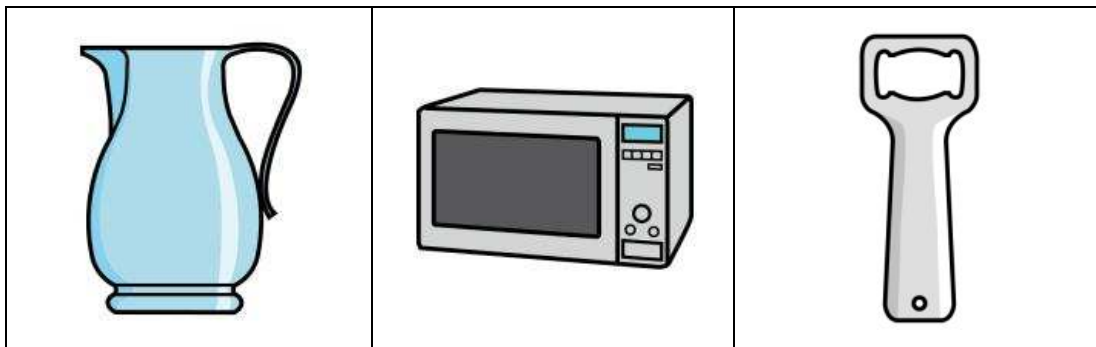
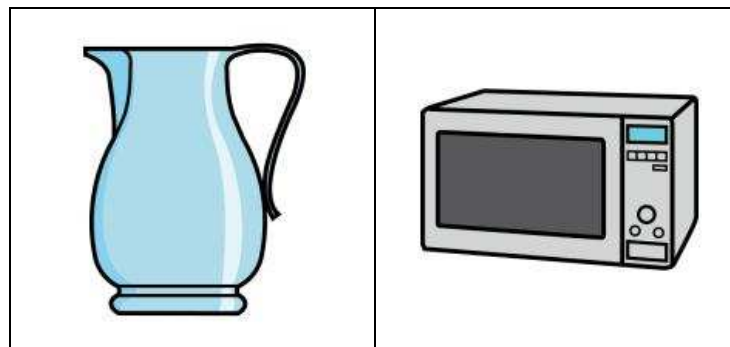
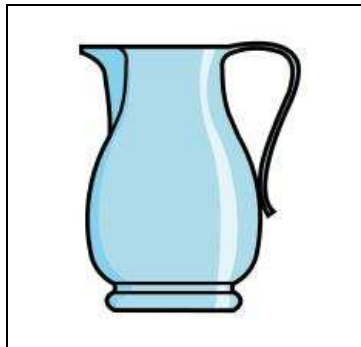

MEMORIA SECUENCIAL VISUAL

A continuación observarás una secuencia de dibujos primero uno, luego dos, luego tres y para finalizar cuatro. ¿Eres capaz de repetirla?

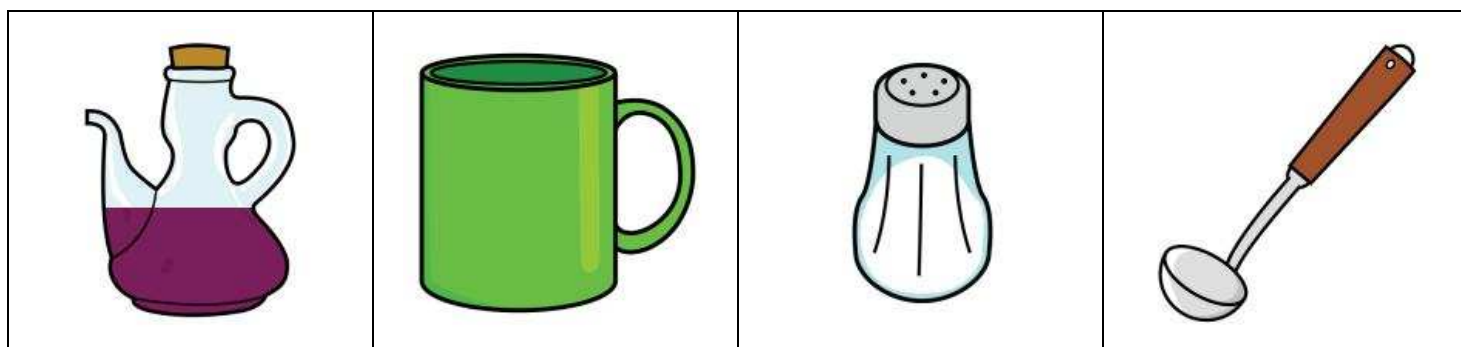
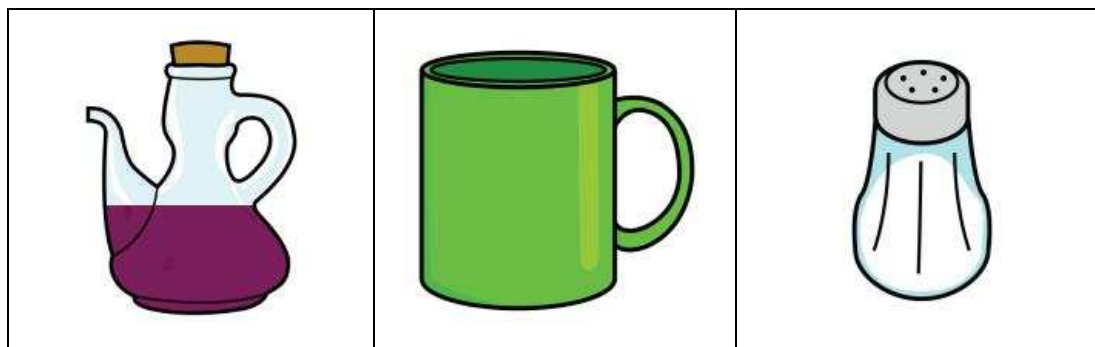
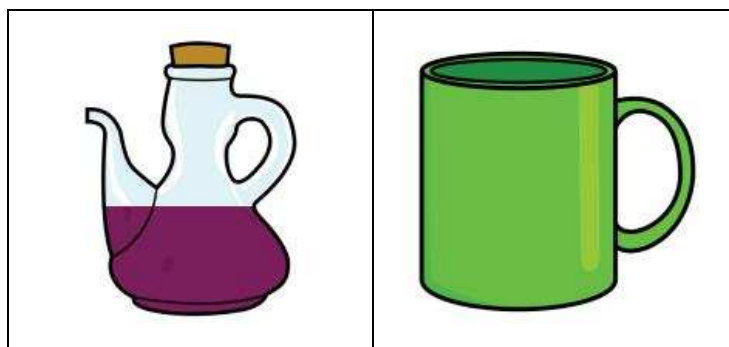

MEMORIA SECUENCIAL VISUAL

A continuación observarás una secuencia de dibujos primero uno, luego dos, luego tres y para finalizar cuatro. ¿Eres capaz de repetirla?

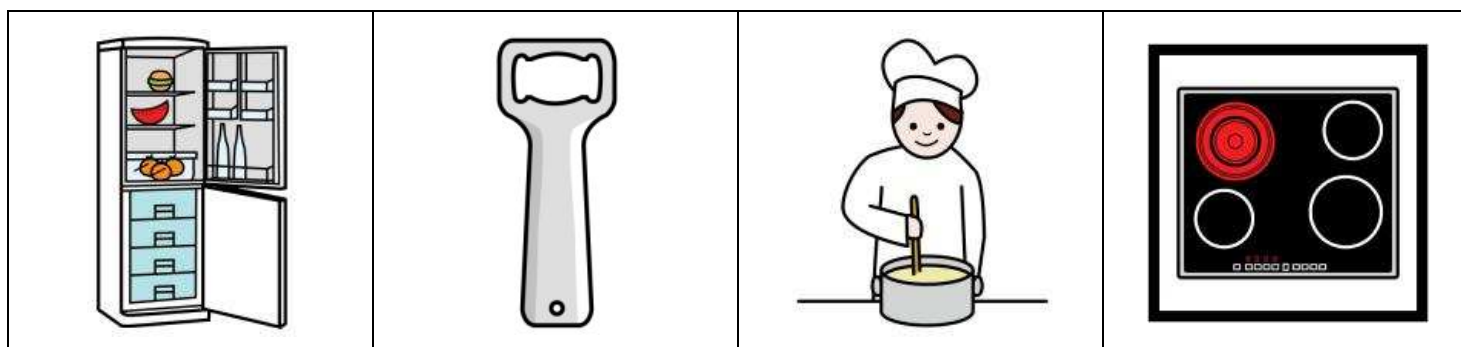
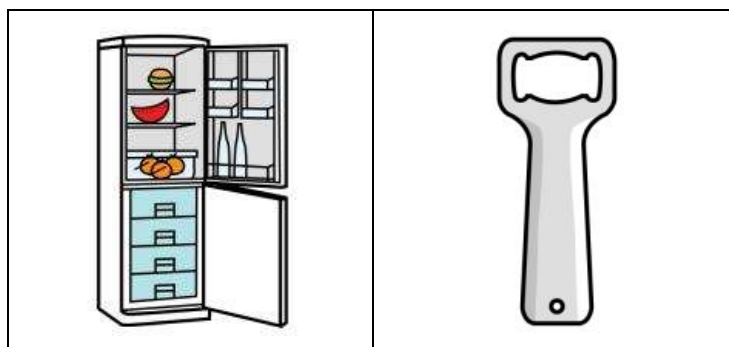
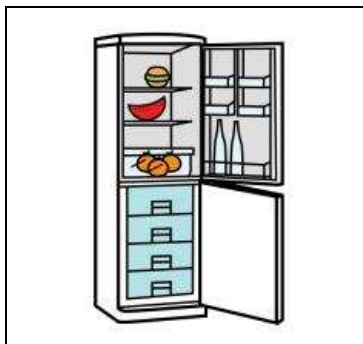

MEMORIA SECUENCIAL VISUAL

A continuación observarás una secuencia de dibujos primero uno, luego dos, luego tres y para finalizar cuatro. ¿Eres capaz de repetirla?

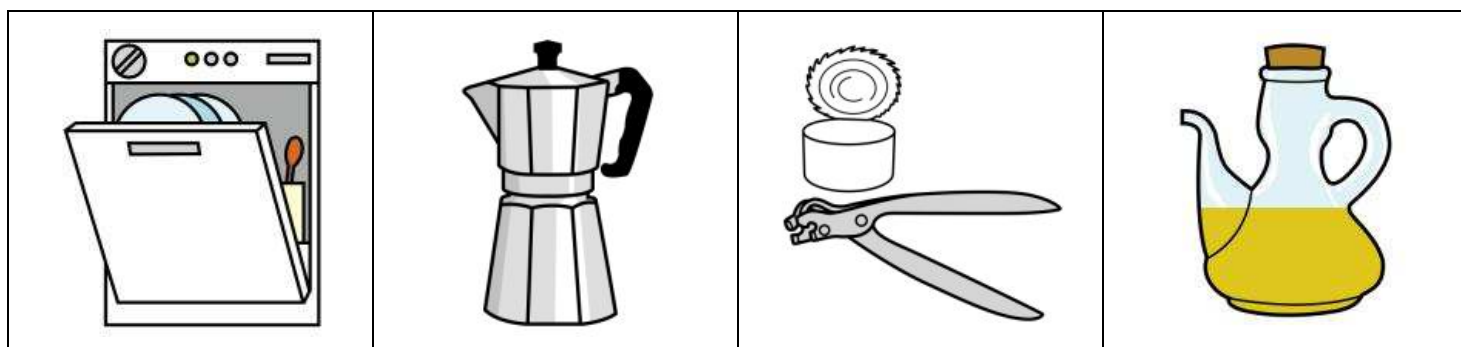
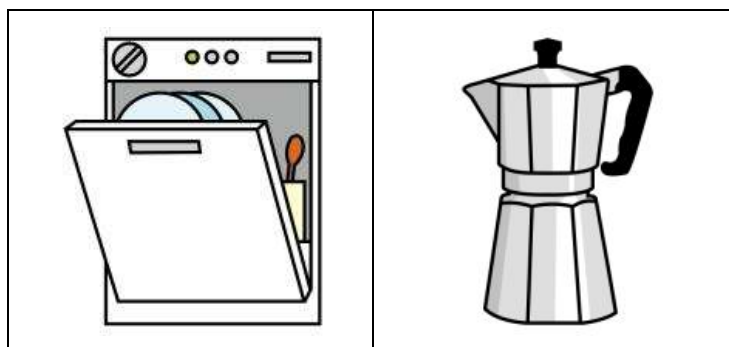

MEMORIA SECUENCIAL VISUAL

A continuación observarás una secuencia de dibujos primero uno, luego dos, luego tres y para finalizar cuatro. ¿Eres capaz de repetirla?

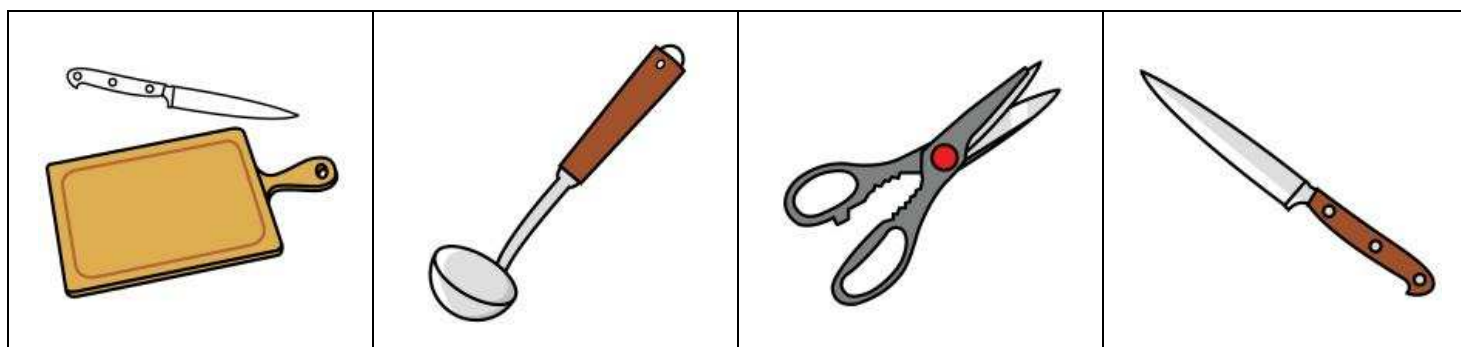
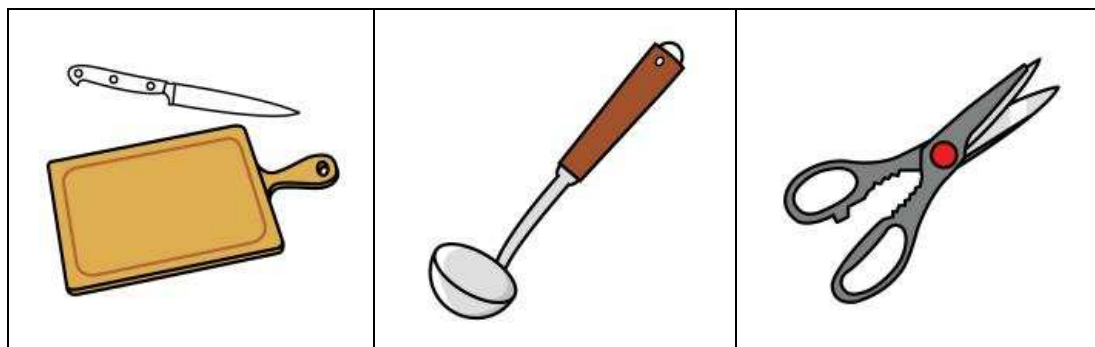
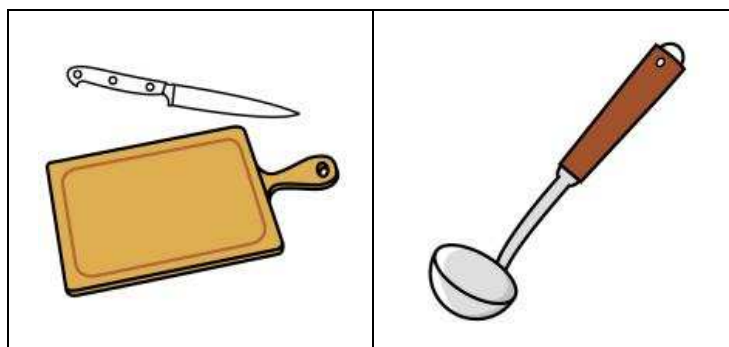
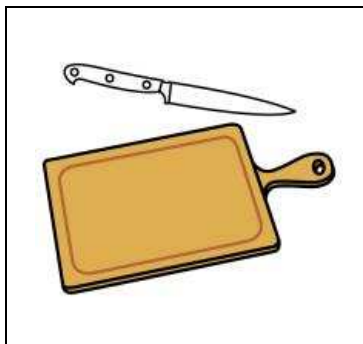

MEMORIA SECUENCIAL VISUAL

A continuación observarás una secuencia de dibujos primero uno, luego dos, luego tres y para finalizar cuatro. ¿Eres capaz de repetirla?

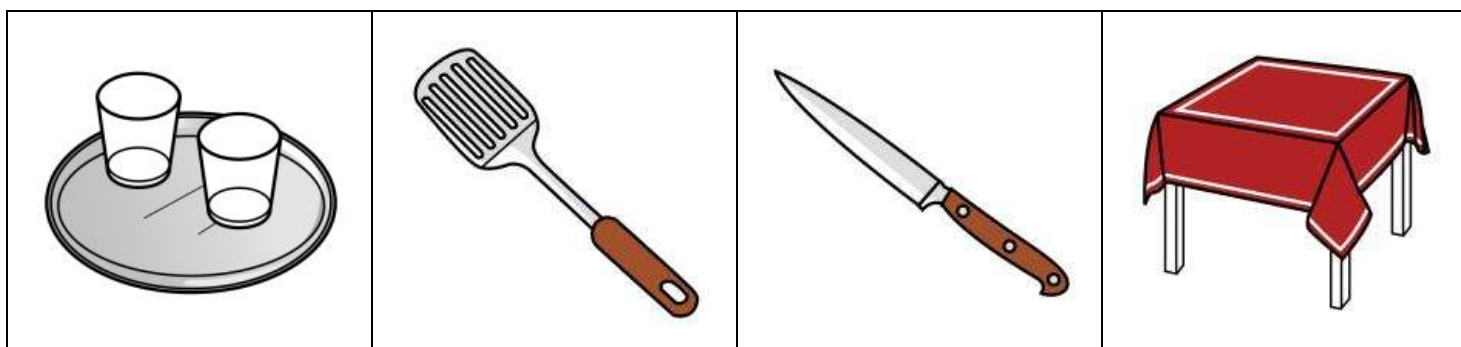
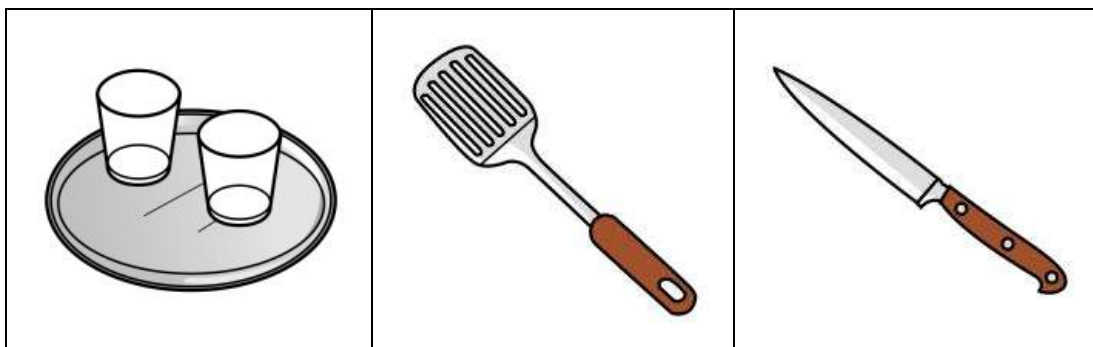
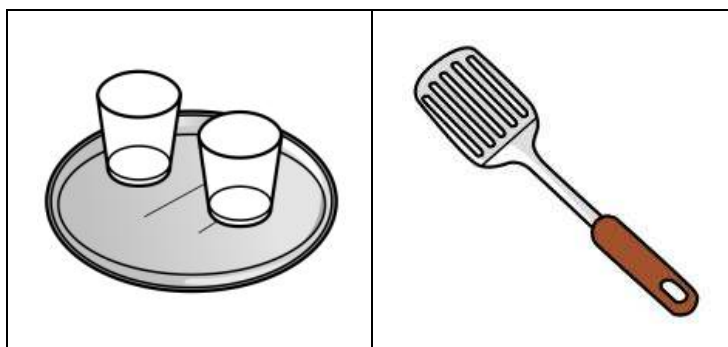
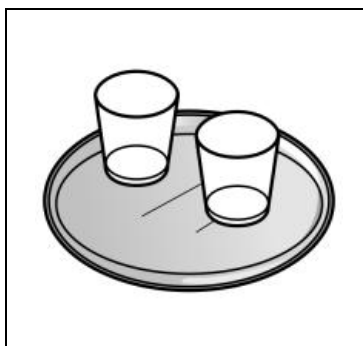

MEMORIA SECUENCIAL VISUAL

A continuación observarás una secuencia de dibujos primero uno, luego dos, luego tres y para finalizar cuatro. ¿Eres capaz de repetirla?

