

# "JUNTOS CONSTRUIMOS LA PAZ"



Infantil y Primaria

## **Objetivo general.**

Promover en los alumnos valores, actitudes y comportamientos pacíficos para lograr una mejor convivencia.

## **Niveles Educativos.**

Esta actividad se puede realizar en infantil y primeros ciclo de primaria.

## Primera Actividad

### LOS IDIOMAS DE LA PAZ

Dadas las fichas finales de la tutoría la actividad consistirá en realizar el contorno de las distintas fichas que tienen escrita la palabra paz en diferentes idiomas.



Completa el contorno siguiendo los trazos y colorea **castellano**



Completa el contorno siguiendo los trazos y colorea **atalán**.



Completa el contorno siguiendo los trazos y colorea **euskera**.



Completa el contorno siguiendo los trazos y colorea **árabe**.

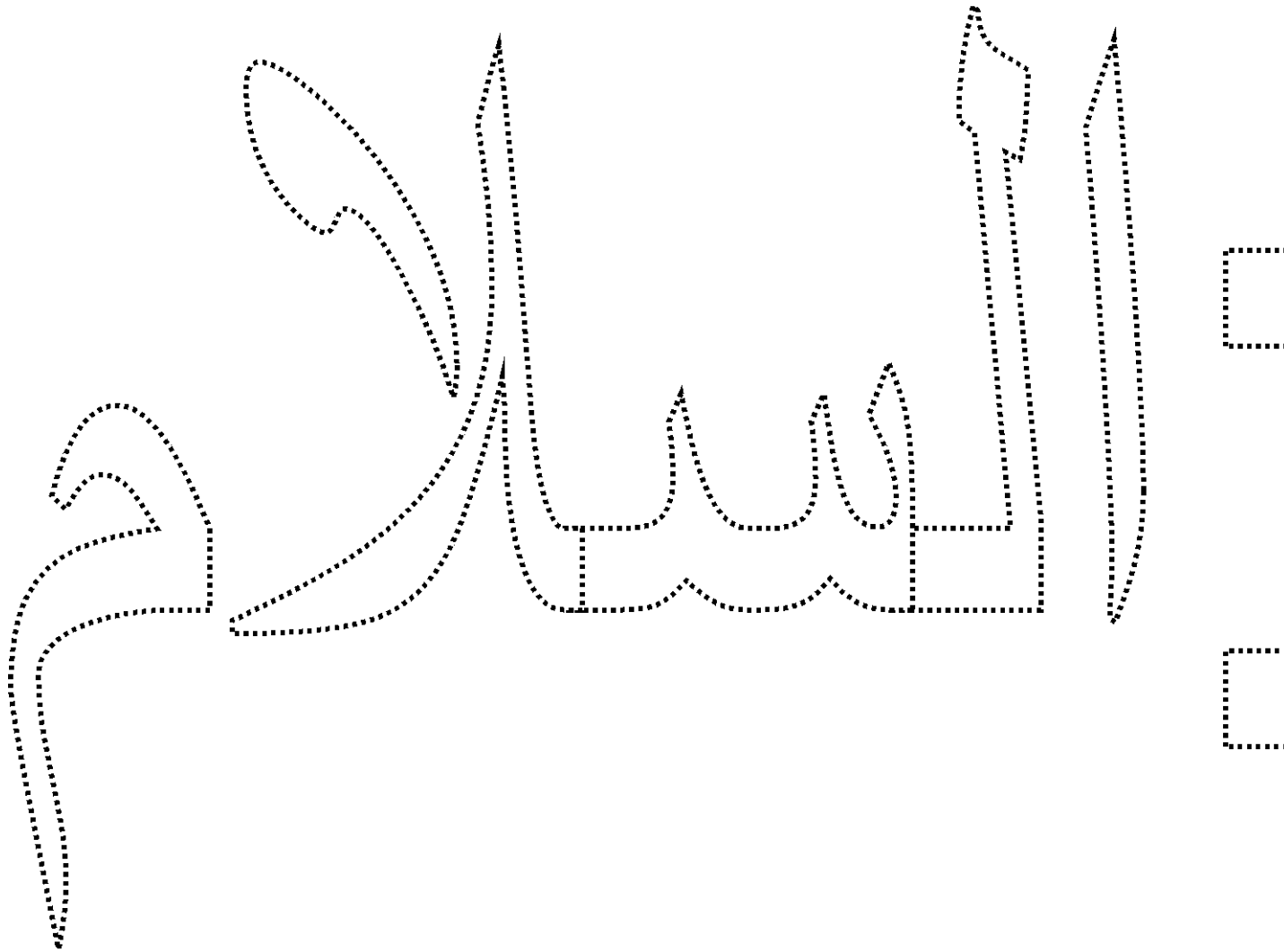

Completa el contorno siguiendo los trazos y colorea **chino**.

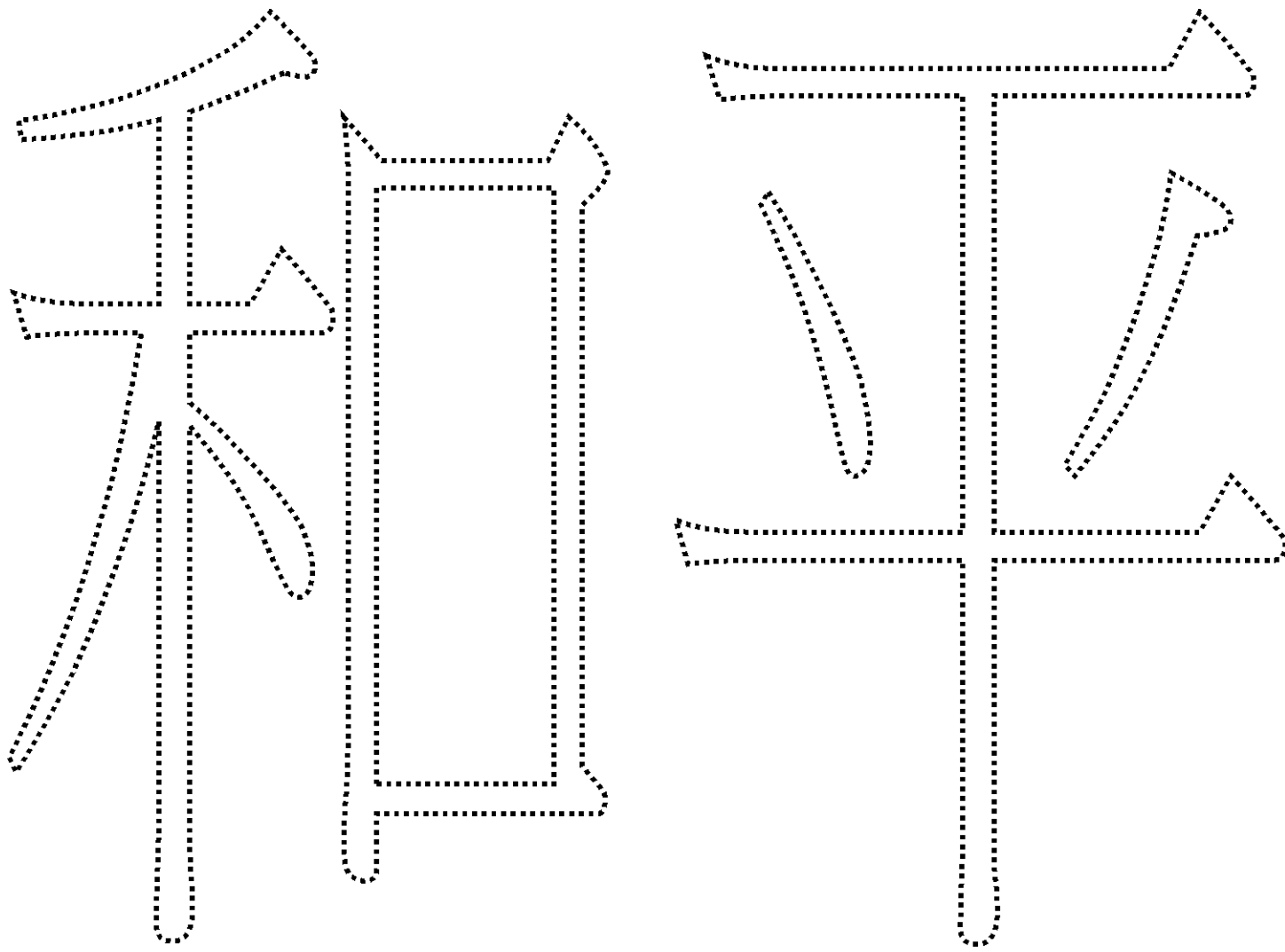

Completa el contorno siguiendo los trazos y colorea alemán.

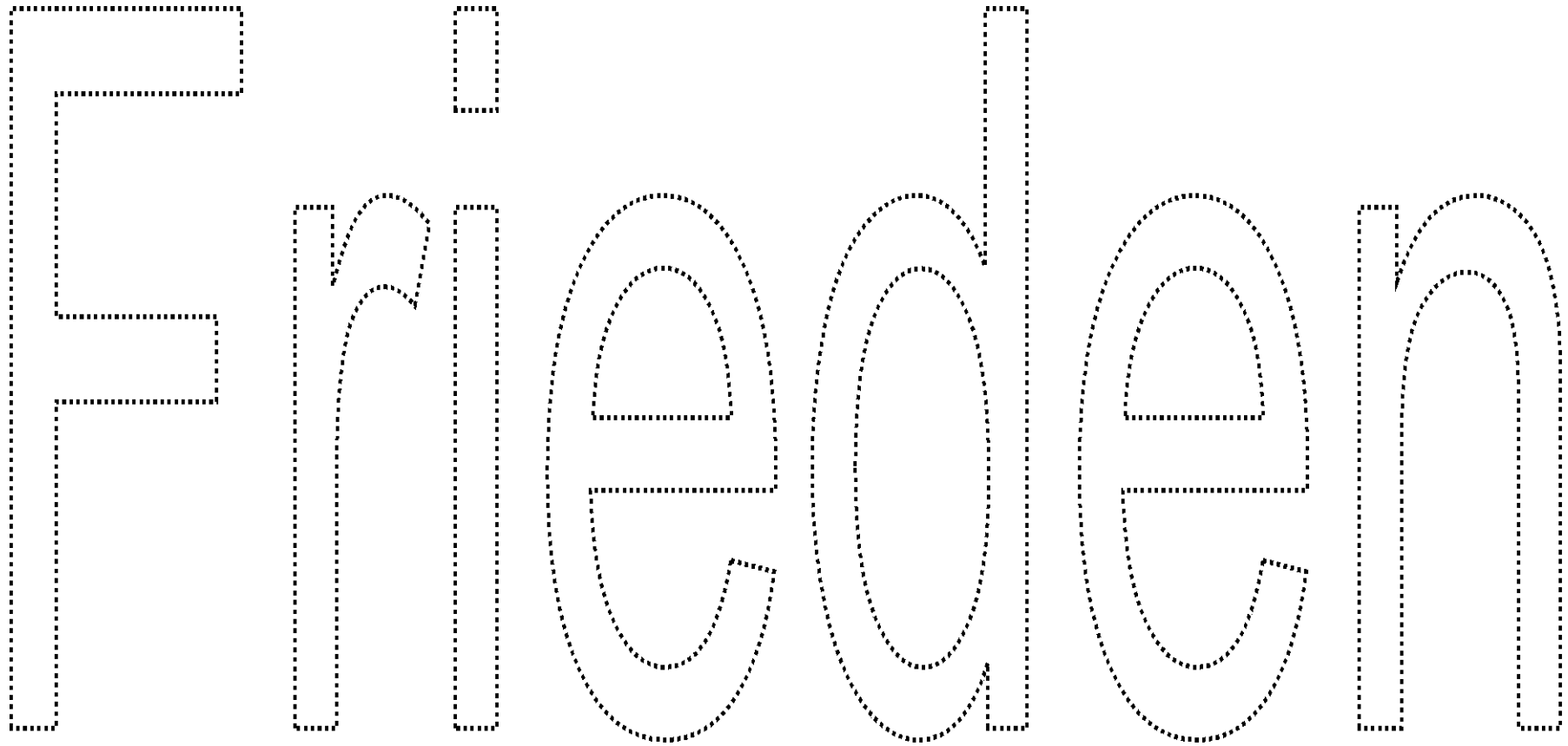

Completa el contorno siguiendo los trazos y colorea japonés.

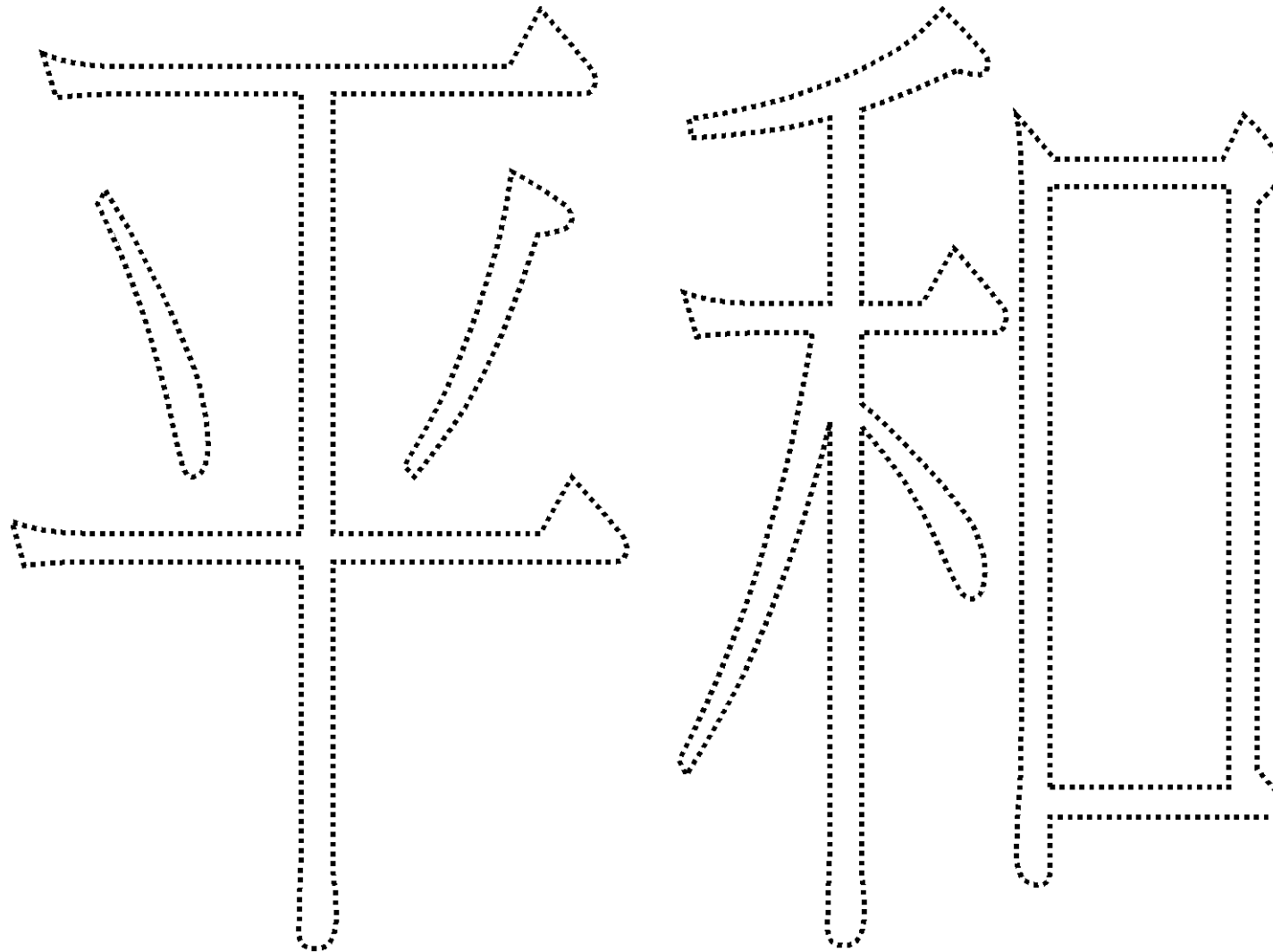

Completa el contorno siguiendo los trazos y colorea griego.

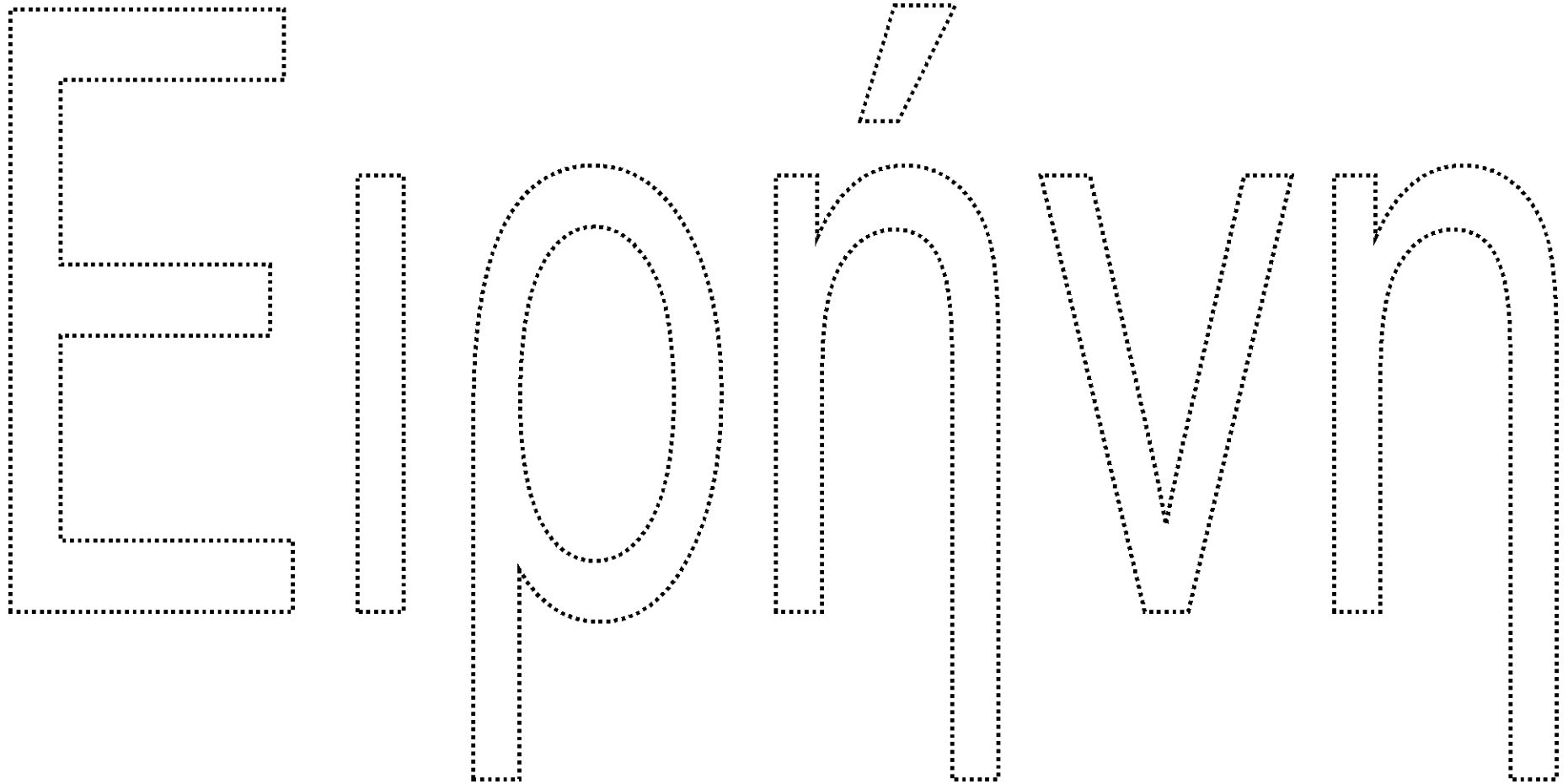

Completa el contorno siguiendo los trazos y colorea francés.



Completa el contorno siguiendo los trazos y colorea inglés.





Completa el contorno siguiendo los trazos y colorea danés.



Completa el contorno siguiendo los trazos y colorea **finés**.

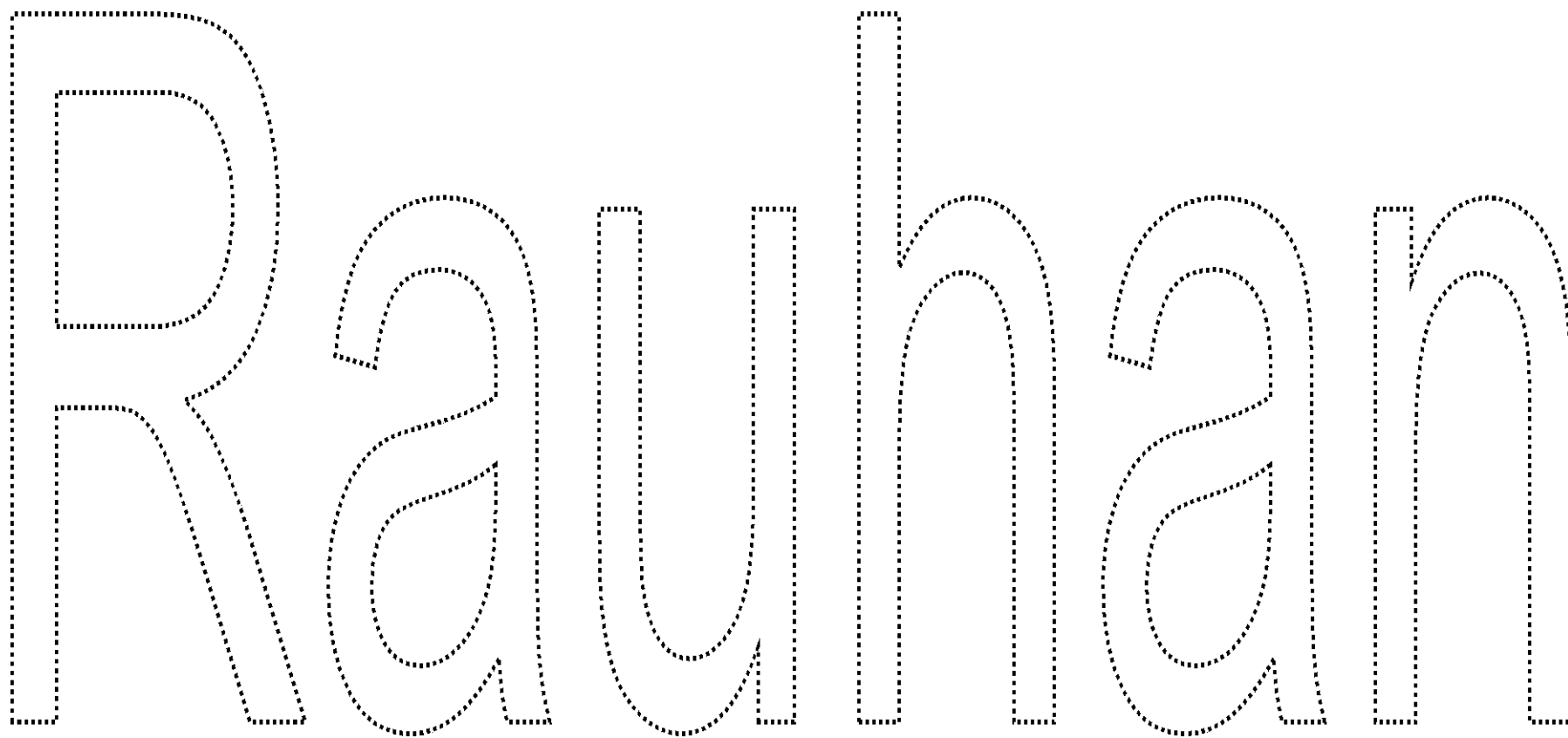

Completa el contorno siguiendo los trazos y colorea **holandés**.



Completa el contorno siguiendo los trazos y colorea **italiano**.

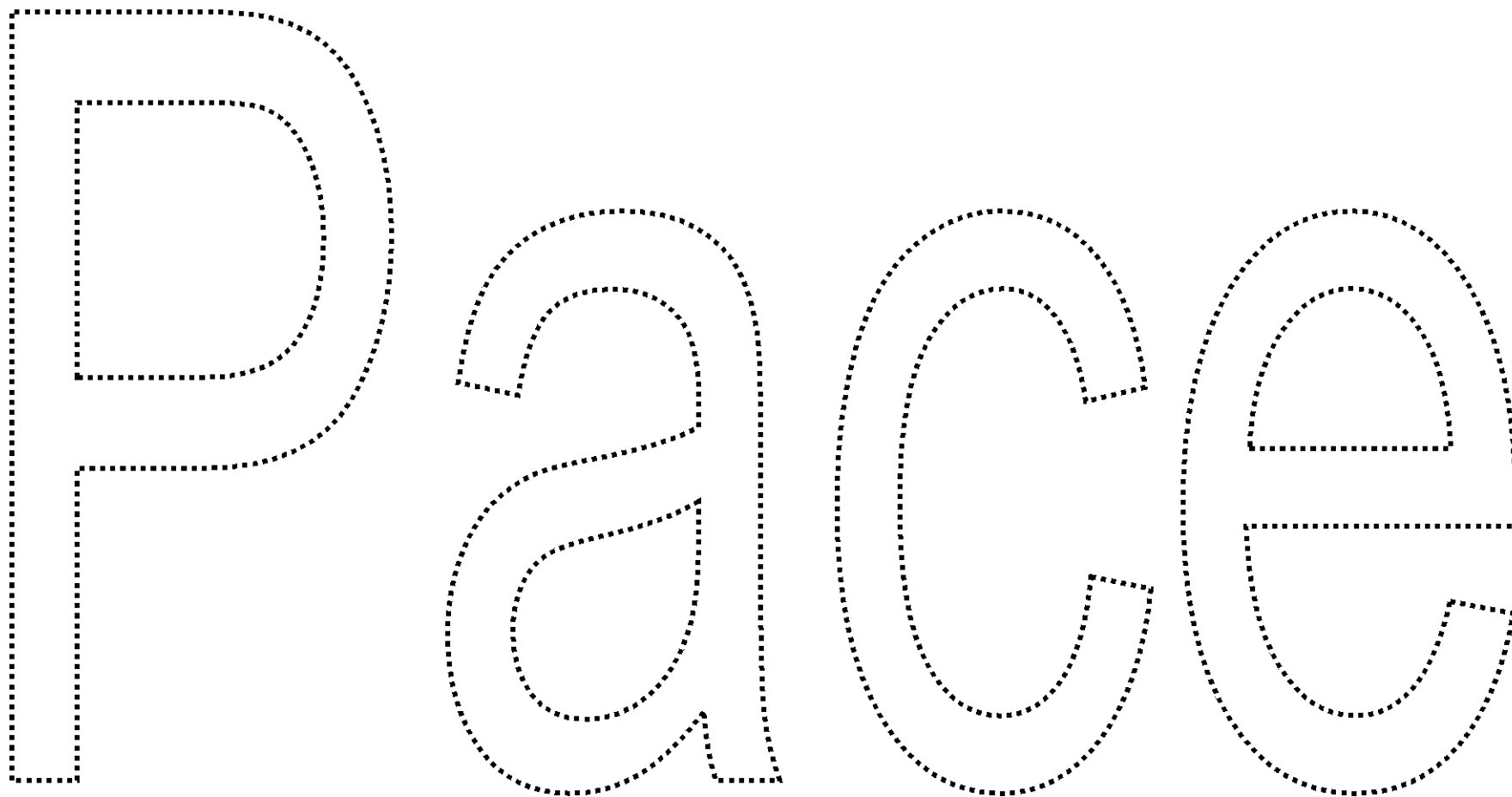

Completa el contorno siguiendo los trazos y colorea **polaco**.

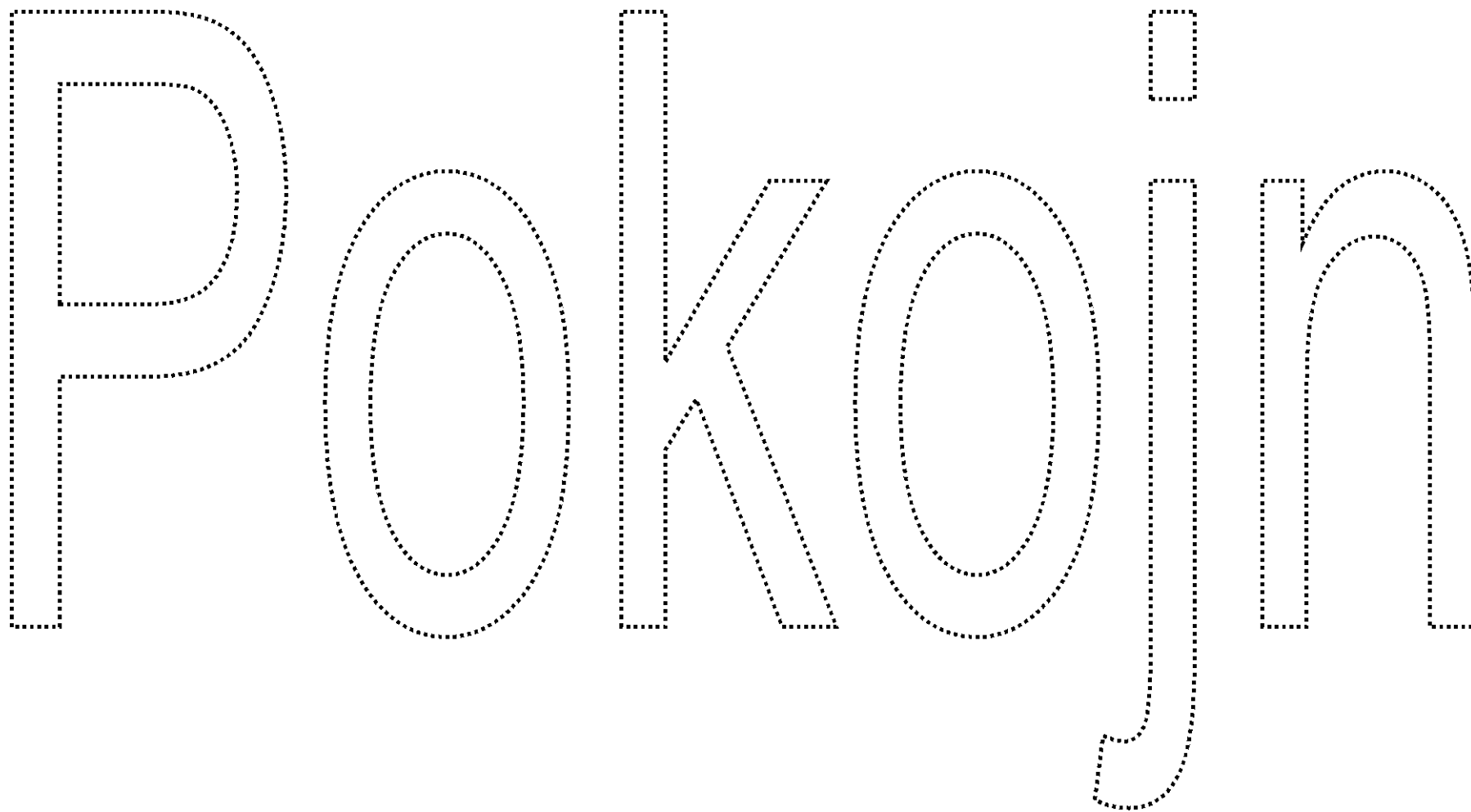

Completa el contorno siguiendo los trazos y colorea coreano.

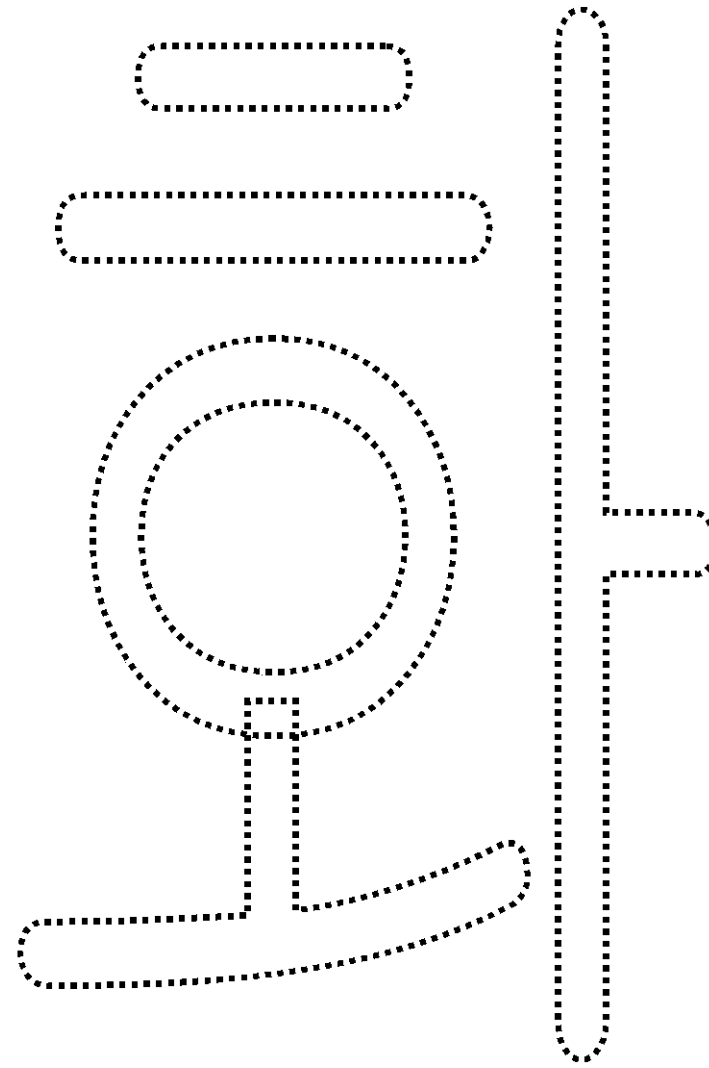

Completa el contorno siguiendo los trazos y colorea hindú.

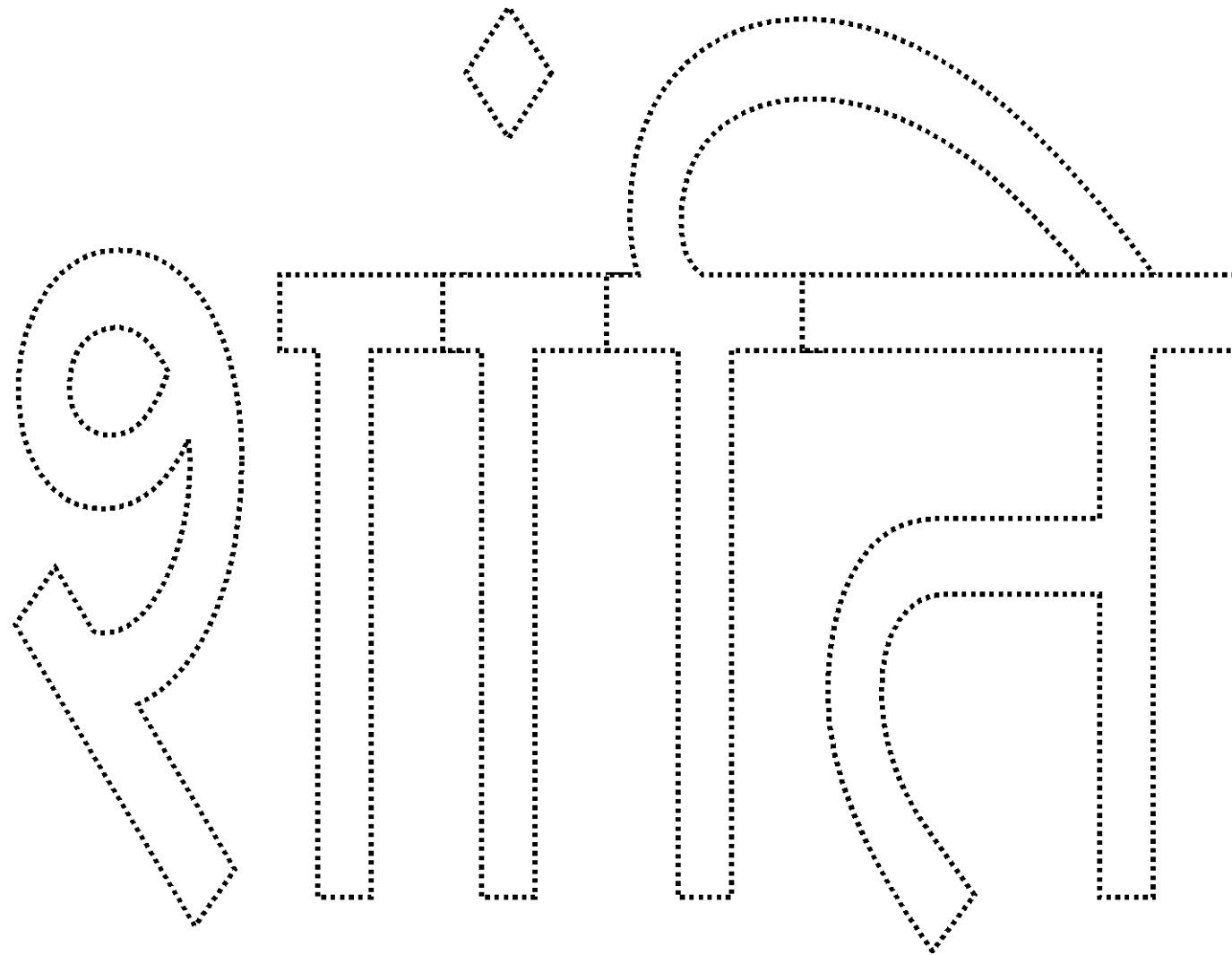

Completa el contorno siguiendo los trazos y colorea **farsi**.

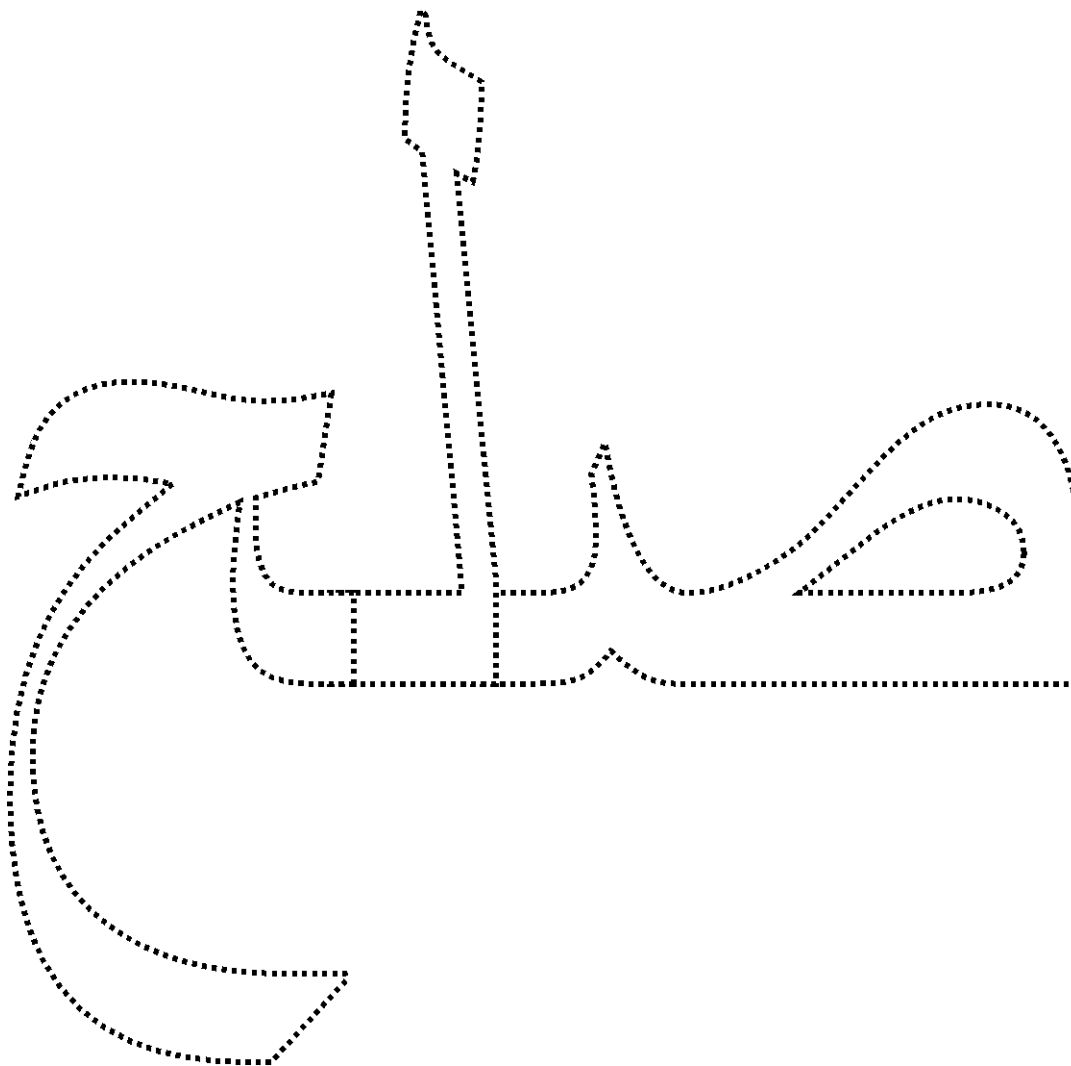

Completa el contorno siguiendo los trazos y colorea **ruso**.



Completa el contorno siguiendo los trazos y colorea **turco**.

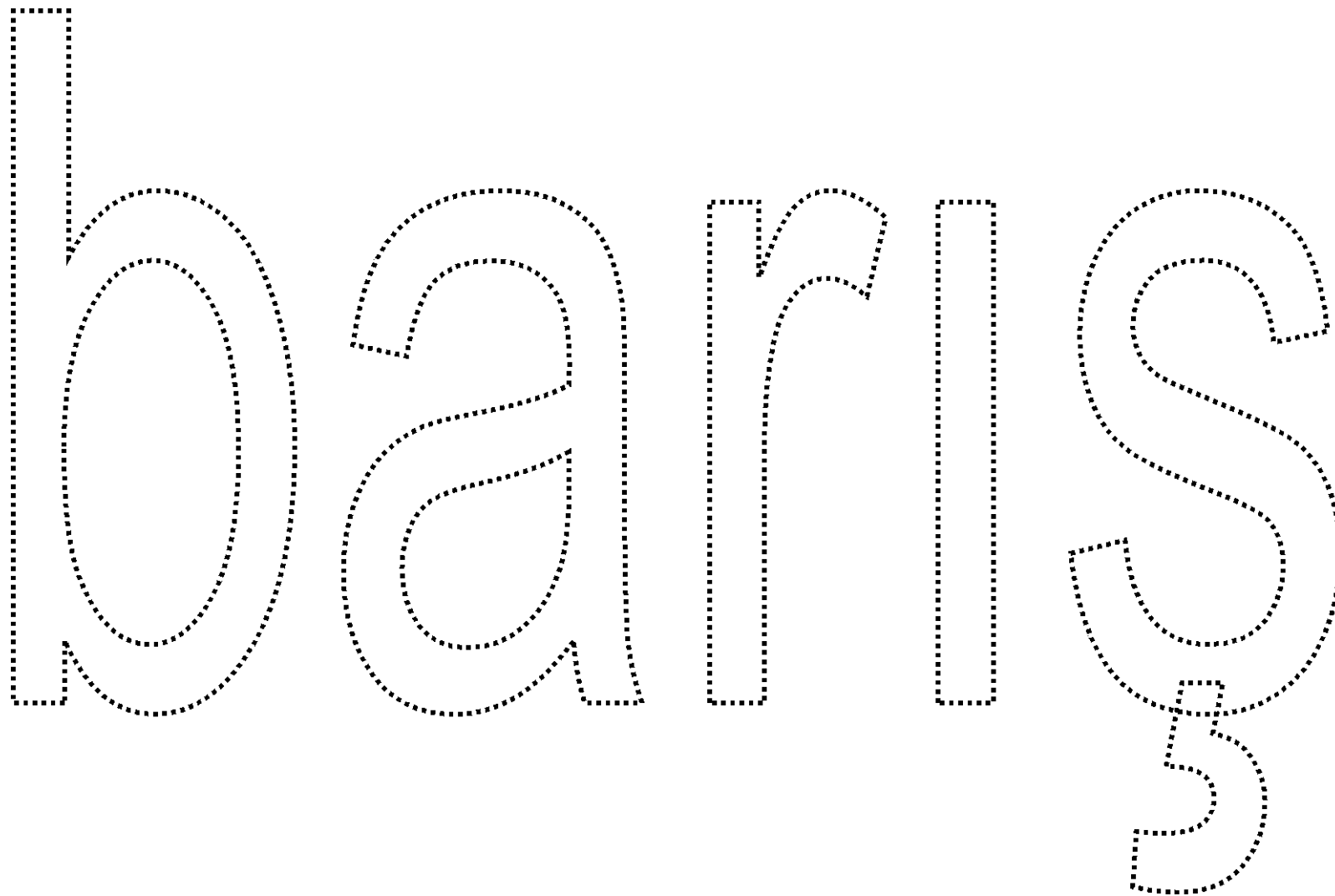

Completa el contorno siguiendo los trazos y colorea **nigeriano**.

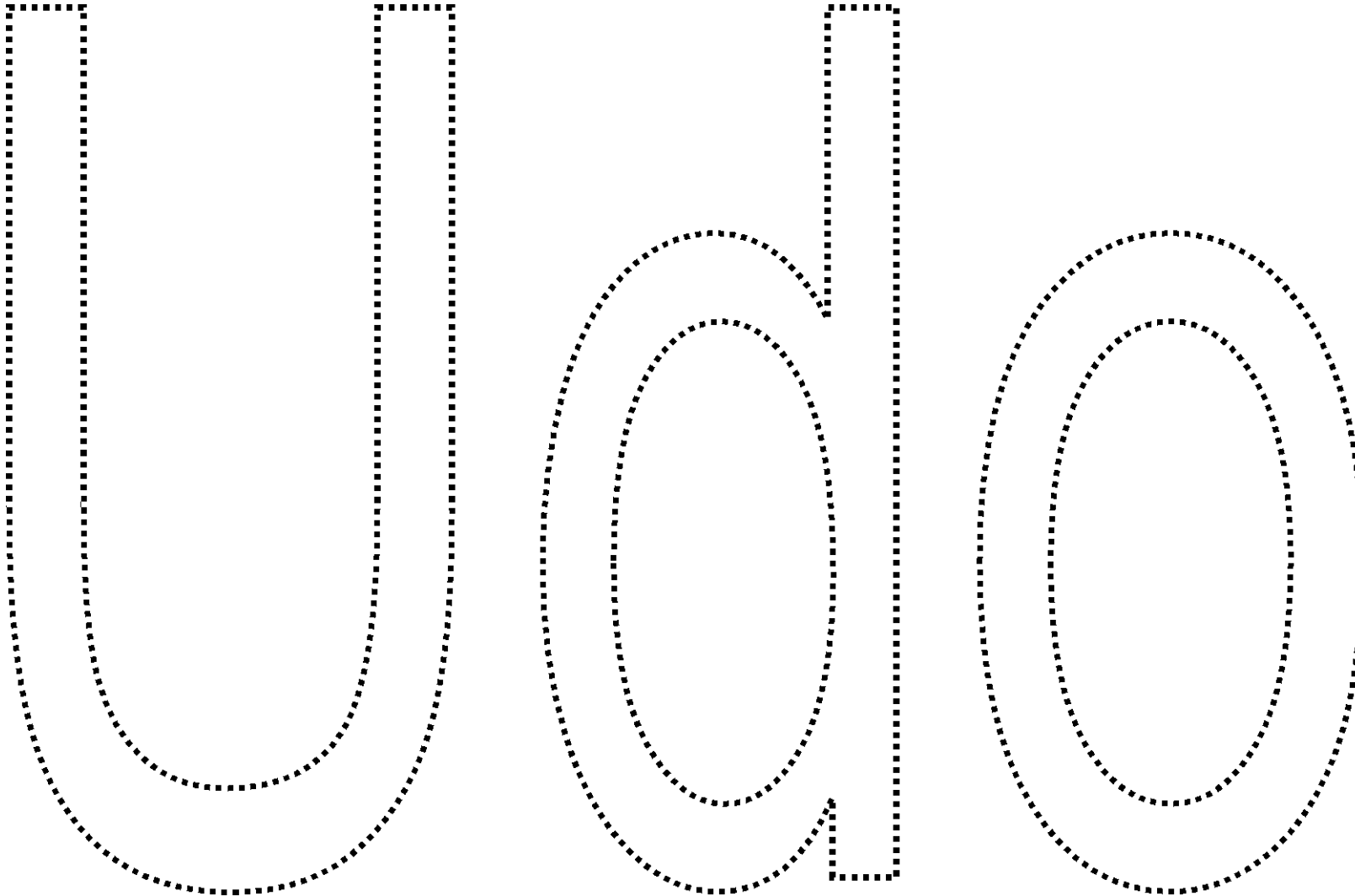



Completa el contorno siguiendo los trazos y colorea **suajili**.

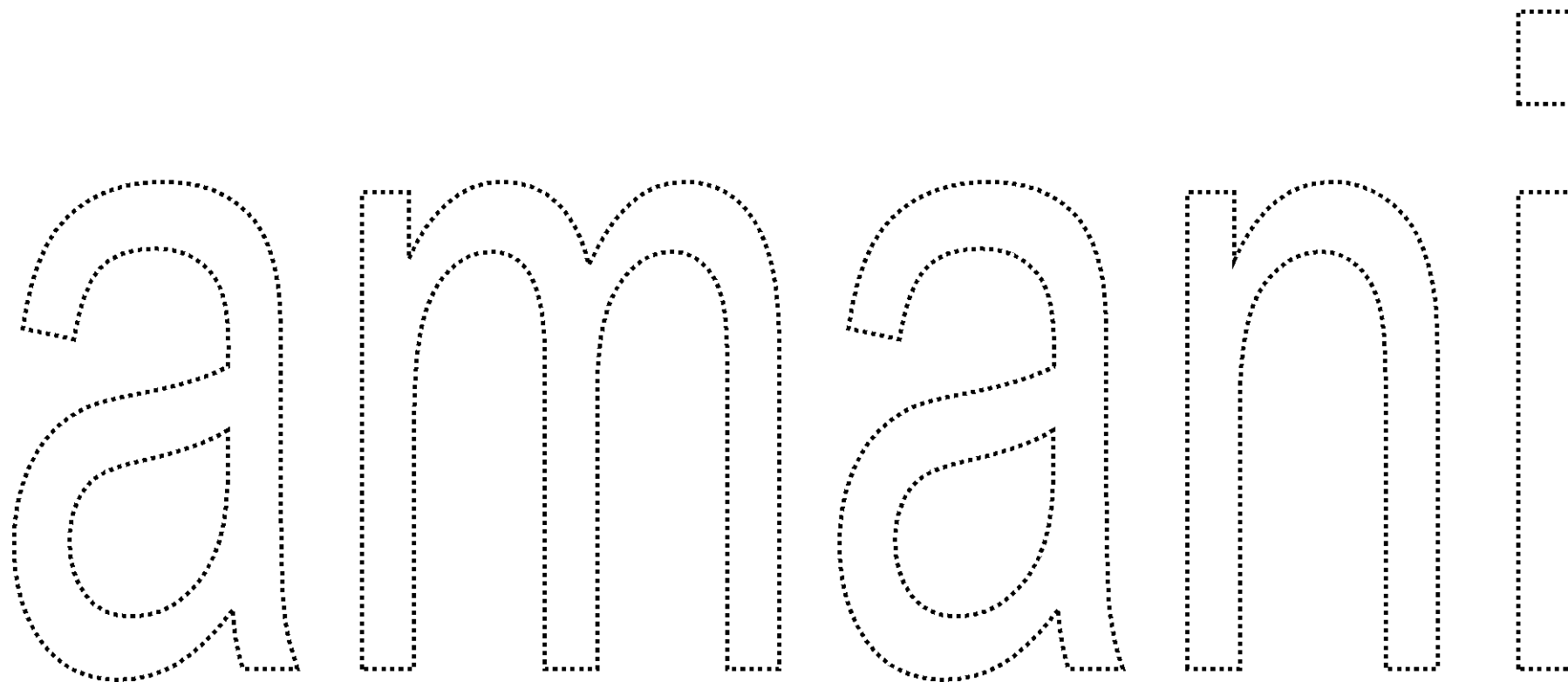

Completa el contorno siguiendo los trazos y colorea vietnamita.

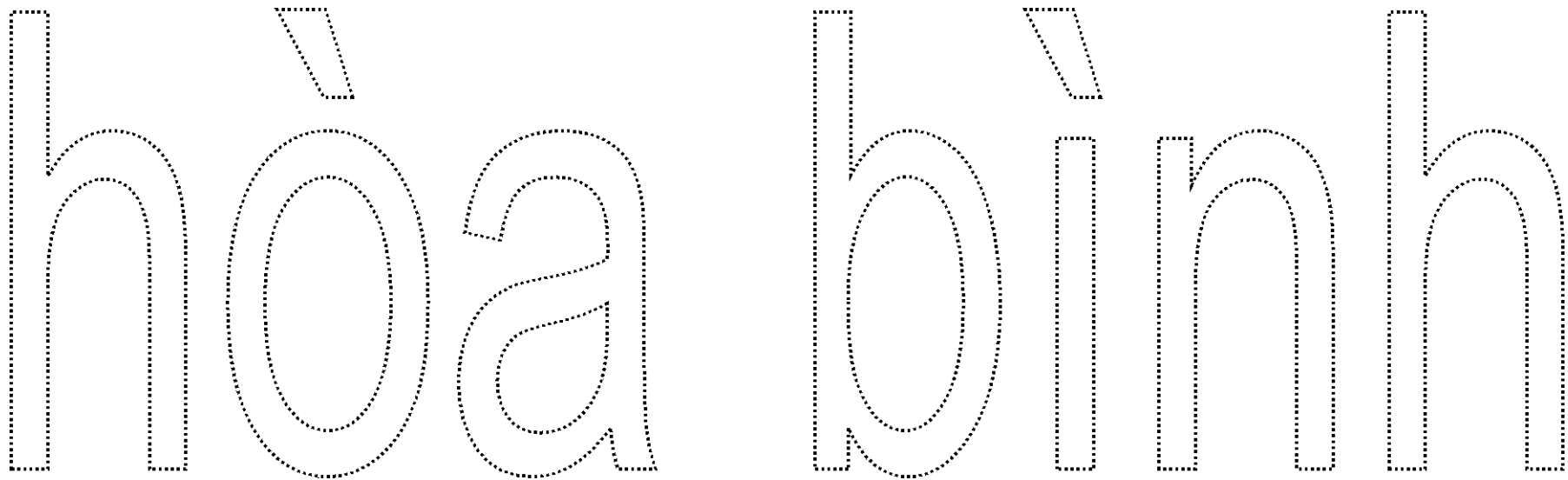

Completa el contorno siguiendo los trazos y colorea bielorruso.

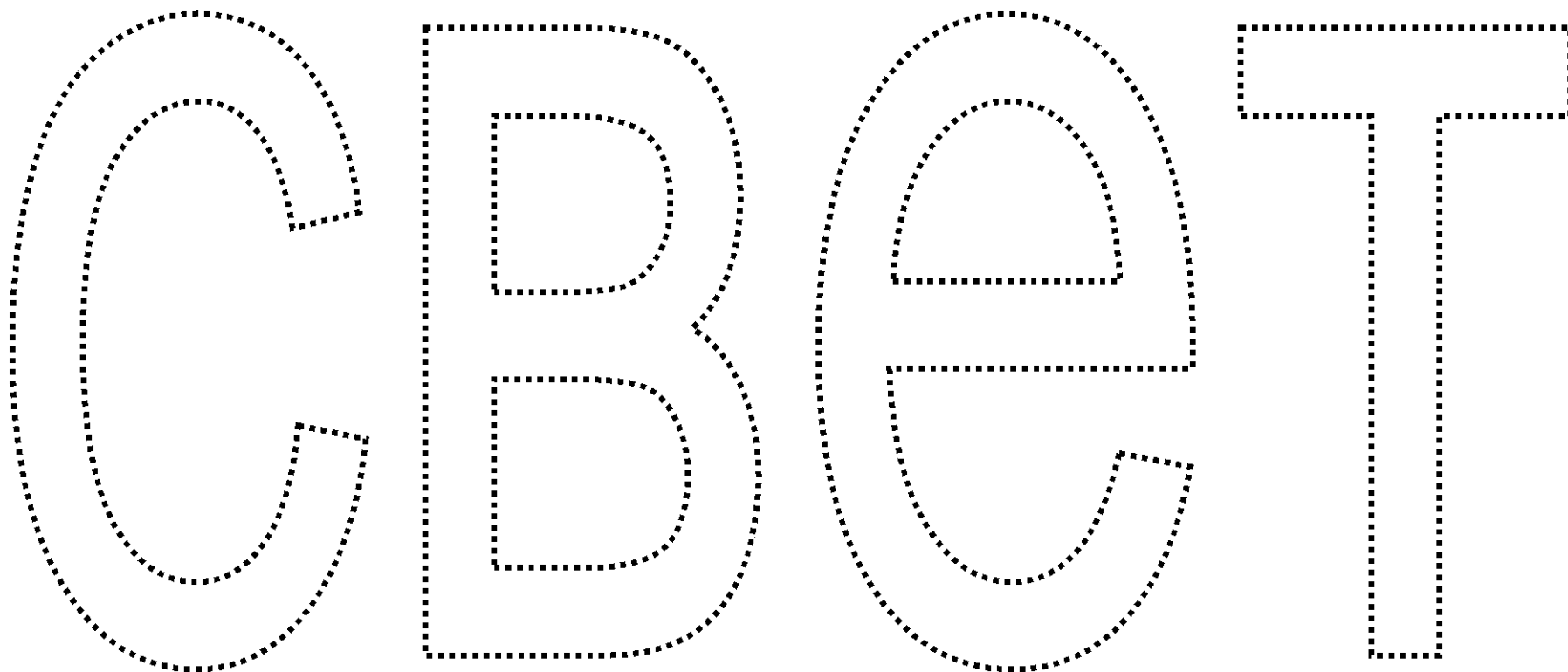

Completa el contorno siguiendo los trazos y colorea letón.

